

# 福祉用具カタログ

## Vol.26



株式会社 エムアンドティ

# 消毒・メンテナンスの流れ

全国に配備した消毒センターにて、徹底した品質管理を行っています。

## ① 検品

返却された商品を一品ずつ仕分けをし、一時的に保管をします。返却された商品の状態は一品ずつ異なるため、最適な消毒・整備方法を選択します。



## ② 洗浄

用具の表面に付いたゴミを払ってから、高温100℃の蒸気を出すスチームクリーナーや高圧洗浄機などを活用して用具の汚れを落とします。さまざまな雑菌類を除菌・洗浄します。



## ③ 乾燥

商品が傷まないように低温40℃で2～3時間しっかり乾燥させて菌の繁殖を防ぎます。特にクッションのように水を含むものは乾きづらいため、24時間かけてじっくりと乾燥させます。



## ④ 消毒

ご利用者に安心してお使いいただくため、弊社では用具を解体して消毒液でいねいに拭きあげます。



## ⑤ 点検・整備

消毒された商品の点検・整備を行い、きちんと動作するかをしっかりと確認します。ご利用者に安心して使っていただくため、安全性に問題がないかを入念にチェックします。



## ⑥ 検品・梱包

商品の検品後、ビニール袋で密封梱包します。保管中も清潔な状態を保ち、安全な商品をお届けするため、ひとつひとついねいに梱包します。



## ⑦ 清潔品の保管

保管中の破損を防ぐため、また取り間違いによる誤配送を防ぐために、商品は整理整頓された清潔庫でしっかりと保管します。

納品の際には倉庫と配送の担当者のダブルチェックで間違いを防ぎ、ご利用者様のもとへ安心・安全な商品をお届けいたします。



# レンタルサービスの流れ

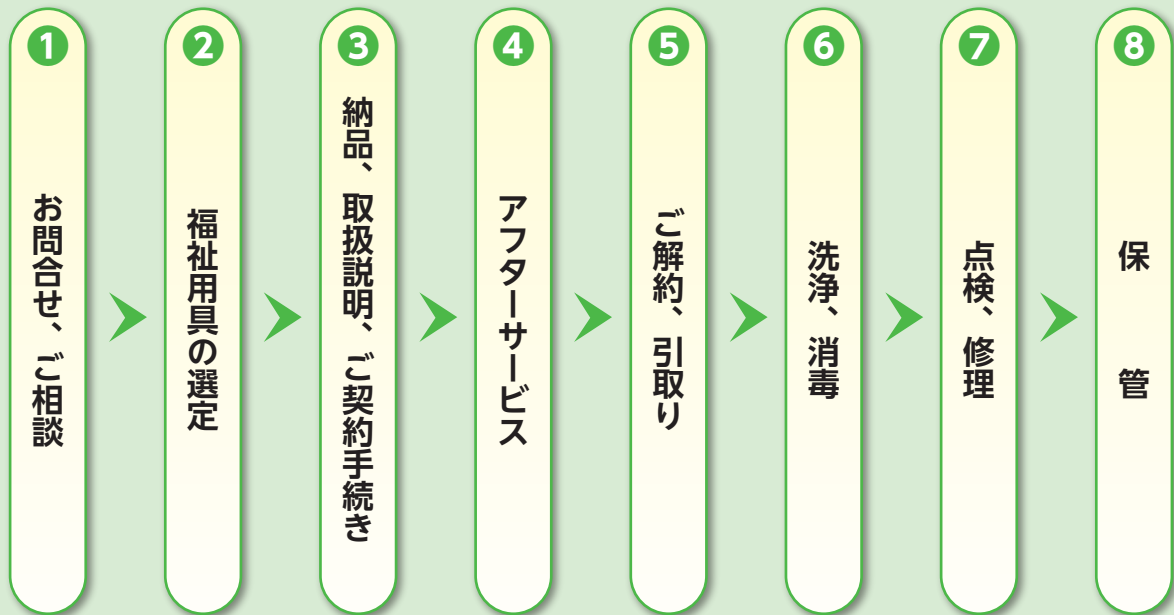

## ① お問い合わせ、ご相談

福祉用具のご利用を検討されている方は、ぜひ裏面記載のお店までお気軽にご連絡ください。福祉用具専門相談員が親切・ていねいに対応いたします。

## ② 福祉用具の選定

ご利用者様の身体状況、介護環境、住宅環境を踏まえて、福祉用具専門相談員がご提案や適切な福祉用具選定をさせていただきます。

## ③ 納品、取扱説明、ご契約手続き

ご希望の商品の納品日、納品場所を確認させていただきます。納品の際、福祉用具の使用方法や注意点をご説明いたします。またレンタルサービスに関する重要事項説明、契約内容をご確認いただき、ご契約をお願いいたします。

## ④ アフターサービス

レンタルされた商品の使用状況や適合状況を確認し、身体状況の変化による商品変更にも対応いたします。故障の場合、速やかに修理交換の対応をいたしますのでご連絡ください。

## ⑤ ご解約、引取り

ご利用者様よりレンタル終了のご連絡をいただいてから、ご希望の引取り日を確認し、商品をお引取りに伺います。

## ⑥ 洗淨、消毒

レンタル終了後お引取りした商品は、徹底した衛生管理によりすべて洗淨・消毒を行います。

## ⑦ 点検、修理

福祉用具に不具合がないか点検し、必要に応じて修理するなど安心・安全のために十分に確認をいたします。

## ⑧ 保管

洗淨・消毒や点検・修理を終えた福祉用具は、清潔な場所に大切に保管いたします。

# 介護用品で暮らしをサポート

介護用品を使用する事で、介護する方、される方の負担を軽減し、快適と安心から心にゆとりと笑顔ある暮らしをサポートします。

介護される方のできる限り自立したい気持ちに対しても前向きにサポートすることができます。

寝ている時のトイレの不安や前向きな排尿ケアに。

自動排泄処理装置 P.99～



長時間の寝たきりによる床ずれを予防し快適さを維持できます。

床ずれ防止用具 P.30～



起き上がり時のサポートができるので、介護される方も介護する方も負担が軽減されます。

特殊寝台 P.10～

特殊寝台付属品 P.14～

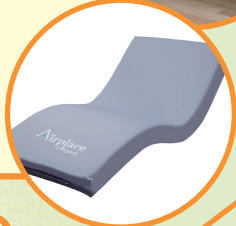

スロープや手すりで転倒や転落のリスクが軽減できます。

スロープ P.63～

手すり P.79～



外出時

車いすや歩行器を活用して、外出をもっと快適に。

車いす P.44～

歩行器 P.67～



認知症介護に。  
離れていても見守れます。

認知症老人徘徊感知機器 P.40～



パーキンソン病などによって発生する「すくみ足」の改善に。

生活支援用品 P.99～



日常の移動をサポート。

歩行器 P.67～

手すり P.79～

手軽に配置でき、  
手すりにつかまる事で  
足腰の負担が軽減できます。

手すり P.79～



リビング

トイレ

洗面・脱衣所

お風呂

水回りでも  
使用可能な床置き  
手すりで安全の確保に。

手すり P.79～



服の着脱時に、手すりを  
使ってサポートできます。

手すり P.79～



移乗を安心安全、  
簡単に行えます。  
介護する方・  
される方の負担を軽減します。

移動用リフト P.36～



# 使用箇所例

## 寝室



### Emi-笑-

嚙下の心配のある方へ

P.12



### ベスポジBPZ

柔軟に手すりを設置したい方へ

P.87



### 座楽ベーシック

お手洗いまでの移動が困難な方へ

P.100



### レンタコムマットレス コンフォートプラス

寝返りしやすく快適な寝心地を求める方へ

P.28

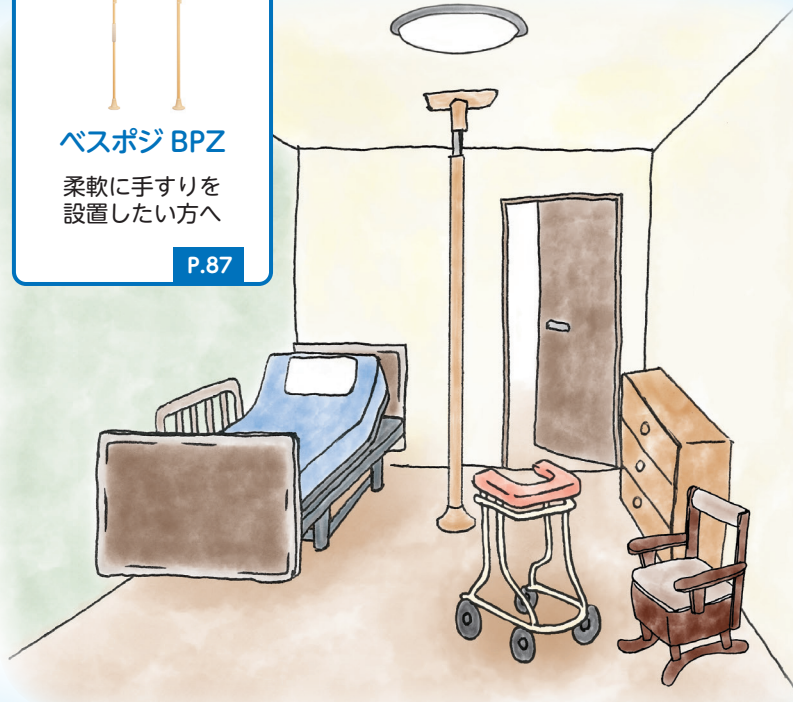

### アルコー 13 型 B

安心して屋内を  
動きたい方へ

P.75

## 浴室



### 浴槽台

〈ユリア Air〉シリーズ  
浴槽が深くてまたぐのが大変な方へ

P.105



### 高さ調整付き浴槽手すり

浴槽への出入りに補助が必要な方へ

P.104



### シャワーベンチ FS

浴室での立ち座りが大変な方へ

P.102

## トイレ



### 安寿洋式トイレ用フレーム

両手でしっかり立ち上がりたい方へ

P.99



### ルーツスモールタイプ

トイレでの立つ・座る動作に補助が必要な方へ

P.99

## 玄関



### アットグリップ

玄関での立ち座りに補助が必要な方へ

P.92



### お散歩コール

外出時の見守りが必要な方へ

P.43



### 歩行サポート手すり スムーティ

屋外での柔軟な手すり設置がしたい方へ

P.96



### ケアスロープ

段差のある玄関を車いすで出入りしたい方へ

P.65



## 外出時



### ハッピーⅡNB

歩行車を初めて使用する方へ

P.69



### 四点可動式オン・オフさん

歩行補助の第一歩として必要な方へ

P.78



### ウェイビット

車いすを使用して自力で外出したい方へ

P.49



### 遊歩スキップα

狭い場所でも電動カートを使用したい方へ

P.59



# 介護保険でレンタルできる福祉用具

## 福祉用具貸与商品

●介護予防でも、一部条件によりご利用頂ける商品がございます。詳しくは、地域包括支援センター又はケアマネージャーにご相談下さい。

### 介護予防福祉用具貸与商品



#### ■手すり

●立ち上がりや歩行の支援にお使いいただけます。

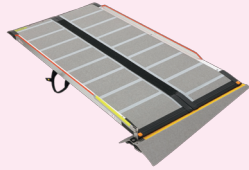

#### ■スロープ

●簡易に段差を解消し、車いすでの移動がよりスムーズになります。



#### ■歩行器

●歩行が困難な方の移動をサポートします。



#### ■歩行補助杖

●身体を支え、バランスを維持することができます。



#### ■車いす

●自走式、介助式、リクライニング式、電動タイプなどがあります。



#### ■車いす付属品

●座った姿勢を安定させ長時間座ってもつかれないためにおすすめです。



#### ■特殊寝台

●介護用ベッドには、背上げや高さ調整などの機能があります。

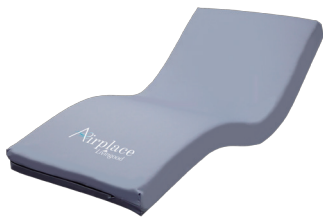

#### ■特殊寝台付属品

●マットレス・ベッドサイドレール・ベッドサイドテーブルなどがお使いいただけます。



#### ■床ずれ防止用具

●お体の状態にあわせたマットレスをお使いいただけます。



#### ■体位変換器

●体の向きを変えたり、座る姿勢を支えたり出来ます。



#### ■認知症老人徘徊感知器

●認知症のケアで、人の移動を感知し、ご家族にお知らせします。



#### ■移動用リフト

●自力で移動が困難な方の移動を補助することで、介護負担を軽くできます。



#### ■自動排泄処理装置

●オムツなどの排泄介助の負担を軽減します。

# 福祉用具レンタル対象商品

要介護度によって給付限度額が異なります。毎月のレンタル料金の9割が保険給付され、1割が自己負担になります。

※2018年8月以降、介護保険第一号被保険者のうち所得等の条件により、自己負担額が2割、3割に変更になる場合があります。詳しくは当該市区町村窓口までお問合せください。



## 特殊寝台…①

サイドレールが取り付けられているものまたは取り付けが可能のものであって、次に掲げる機能のいずれかを有するもの  
①背部または脚部の傾斜角度が調整できる機能 ②床板の高さが無段階に調節できる機能

P.10 ▶ 13, P.16, P.18, P.19 ▶ 22 →

介護給付サービスコード：171003 特別地域：178003  
予防給付サービスコード：671003 特別地域：678003

## 特殊寝台付属品…①

マットレス、サイドレール等であって、特殊寝台と一体的に使用されるもの

P.14 ▶ 15, P.17, P.18, P.23 ▶ 29 →

介護給付サービスコード：171004 特別地域：178004  
予防給付サービスコード：671004 特別地域：678004



## 床ずれ防止用具…①

次のいずれかに該当するもの  
①送風装置または空気圧調整装置を備えた空気マット ②水等によって減圧による体圧分散効果をもつ全身用マット

P.30 ▶ 34 →

介護給付サービスコード：171005 特別地域：178005  
予防給付サービスコード：671005 特別地域：678005

## 体位変換器…①

空気パッド等を身体の下に挿入することにより、居宅要介護者等の体位を容易に変換できる機能を有するもの（体位の保持のみを目的とするものを除く）

P.35 →

介護給付サービスコード：171006 特別地域：178006  
予防給付サービスコード：671006 特別地域：678006



## 移動用リフト(つり具部分を除く)…①

床走行式、固定式または据置式であり、かつ身体をつり上げまたは体重を支える構造を有するものであって、その構造により、自分での移動が困難な方の移動を補助する機能を有するもの(取り付けに住宅の改修を伴うものを除く)

P.36 ▶ 39 →

介護給付サービスコード：171012 特別地域：178012  
予防給付サービスコード：671012 特別地域：178012



## 認知症老人徘徊感知機器…①

認知症老人が屋外へ出ようとしたとき等、センサーにより感知し、家族、隣人等へ通報するもの

P.40 ▶ 43 →

介護給付サービスコード：171011 特別地域：178011  
予防給付サービスコード：671011 特別地域：678011



## 車いす…①

次のいずれかに該当するもの  
①自走用標準型車いす ②介助用標準型車いす ③普通型電動車いす ④介助式電動車いす

P.44 ▶ 59 →

介護給付サービスコード：171001 特別地域：178001  
予防給付サービスコード：671001 特別地域：678001

## 車いす付属品…①

クッション、電動補助装置等であって、車いすと一体的に使用されるもの

P.56 ▶ 62 →

介護給付サービスコード：171002 特別地域：178002  
予防給付サービスコード：671002 特別地域：678002



## スロープ…②

段差解消のためのものであって、取り付けに際し工事を伴わないもの

P.63 ▶ 66 →

介護給付サービスコード：171008 特別地域：178008  
予防給付サービスコード：671008 特別地域：678008



## 歩行器…②

歩行が困難な方の歩行機能を補う機能を有し、移動時に体重を支える構造を有するものであって、次のいずれかに該当するもの  
①車輪を有するものにあつては、体の前および左右を囲む把手等を有するもの  
②四脚を有するものにあつては、上肢で保持して移動させることが可能なもの

P.67 ▶ 77 →

介護給付サービスコード：171009 特別地域：178009  
予防給付サービスコード：671009 特別地域：678009



## 歩行補助つえ…②

松葉づえ、カナディアン・クラッチ、ロフストランド・クラッチ、プラットホームクラッチ、および多点杖

P.78 →

介護給付サービスコード：171010 特別地域：178010  
予防給付サービスコード：671010 特別地域：678010



## 手すり…②

取り付けに際し工事を伴わないもの

P.79 ▶ 99 →

介護給付サービスコード：171007 特別地域：178007  
予防給付サービスコード：671007 特別地域：678007



## 自動排泄処理装置(交換可能部品を除く)…①\*

次の全てに該当するもの  
①尿または便が自動的に吸引されるもの  
②尿や便の経路となる部分を分割できる構造をもつもの  
③居宅要介護者等またはその介護を行う方が容易に使用できるもの

P.99 →

介護給付サービスコード：171013 特別地域：178013  
予防給付サービスコード：671013 特別地域：678013



## 生活支援用品…③

ご利用者の快適な生活を支援する福祉用具  
介護保険レンタル対象外

P.99 →

# 特定福祉用具販売



## 腰掛便座…③

P.100 ▶ 101 →



## 入浴補助用具…③

P.102 ▶ 105 →

①要介護2～5の方が介護保険レンタルの対象です。②軽度者(要支援1～2、要介護1)、及び要介護2～5の方が介護保険レンタルの対象です。  
③介護保険レンタルの対象外商品です。



# 特殊寝台・特殊寝台付属品

ベッドを生活の場から睡眠の場へ。  
寝心地とともに、ベッドからの出やすさを追求します。

ベッドは本来睡眠の場です。それを生活の場にしてはいけません。生活動作はできればベッドを離れて行きたいもの。そのためにはベッドから出ていきやすいようにすることが大切です。

## 特殊寝台

### 選ぶ前に知っておきたいこと

生活目標を実現する手段の1つが福祉用具です。ご利用者様の生活目標はどのようなものでしょうか。それを実現するためにベッドには何が求められているのでしょうか。まずはそれを確認しましょう。ベッドを使う目的はたくさんあります。必要度の高い機能を持つベッドを選びましょう。

#### 1 睡眠

**マットレスの幅は？ マットレスの硬さは？**

いずれもご利用者様の身体機能や好みによって異なります。

#### 2 ベッド上の動作とベッドの機能

寝返り、起き上がり動作を楽に行うためにはベッドにどのような機能が必要でしょうか。サイドレールや背上げの機能の使い方を確認しましょう。



#### 3 離床動作

**ベッドから離れる動作は立位ですか？ そのときのベッドの高さは？**

**サイドレールは何が良い？**

車いすを利用している場合には、移乗動作とベッドの機能の使い方を確認しましょう。立った状態での移乗か、座った状態での移乗か、またどの程度介助が必要なのかによってベッドに要求されることは異なります。

#### 4 介助動作

**ベッド上でどのような介助動作が必要になるのでしょうか？**

その動作を行うためにはベッドの幅がどれくらいが適当で、介助者の状態によってベッドの高さをどのように調整する必要があるのでしょうか。

#### 5 環境の確認

ベッドを設置する部屋の大きさ、ベッドからの動線、方位、コンセントの位置などを確認してベッドを選択します。

### 寝たきり防止のために ~ベッドを生活の場にしない~

ベッドをできるだけ生活の場にしないようにしましょう。食事をしたり、身だしなみを整えたり、身体を拭いたり、テレビを観たりということは、椅子や車いすに移って行い、ベッドで行うのは可能な限り避けましょう。ベッドから出て家族と一緒に食事をしたり、テレビは楽な椅子に座って観たりするなど、普通の生活を目指しましょう。ベッドを生活の場にすると、いつの間にか「寝たきり」を作ってしまう。

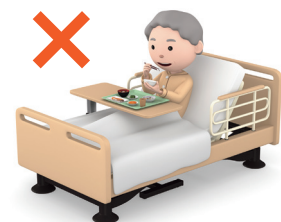

特殊寝台・  
特殊寝台付属品

床ずれ防止用具・  
体位変換器

移動用リフト

認知症老人  
徘徊感知機器

車いす・  
車いす付属品

スロープ

歩行器・  
歩行補助つえ

手すり

自動排泄  
処理装置

生活支援用品

腰掛便座

入浴補助用具

# 選び方のポイント・目安

## 1 ベッド幅は広めが基本

部屋の大きさに制約がなければ、ベッド幅は一般的に広い方が介護しやすく寝心地が良いといえます。ただし、ベッドから出る動作、起き上がりから端座位になるまでの動作では狭い方が容易な場合があります。起き上がったあと、端座位になる時に腰を前に出さなければならないかどうか、この動作が容易に行えるかどうかにかかってきます。またベッド幅が広くて多くの介護動作が必要になる場合は、介護動作の内容によってベッドの高さをこまめに調整することが必要です。

## 2 背上げ姿勢をとることが多い場合

手足のマヒなどでベッドの背上げ姿勢をとることが多い場合には、身長とベッドの大腿長に相当する部分の長さを合わせる必要があります。小柄なご利用者様の場合には短いベッドにします。



## 3 起き上がりが困難な場合

起き上がりが大変になってきたら、ベッドは3モーターを選んだ方が無難でしょう。起居動作に身体機能の訓練要素を入れる必要はなく、ベッド機能を上手に使うことで楽に離床できるようにすることが大切です。モーター数が少ない(1モーターや2モーター)ということは、使い方に制約が生じるということであり、使い方ははっきり明確になっている場合を除き、モーター数には余裕を持たせておいた方が良いでしょう。

# 特殊寝台の構造と各部の名称

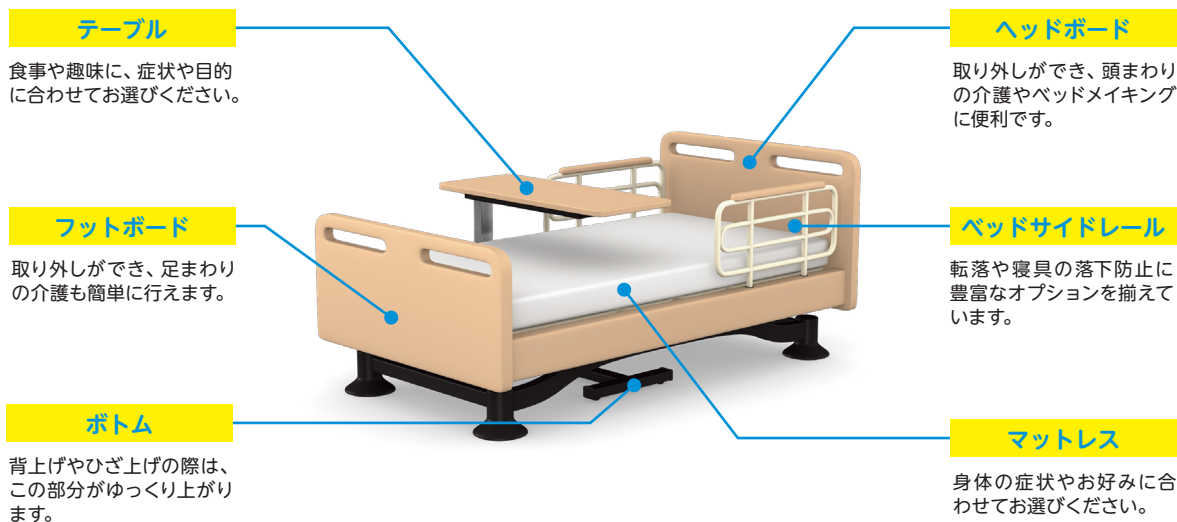

## 特殊寝台の機能表示

- 1 モーター** 背上げのみ可能なタイプと、高さ調節のみ可能なタイプの2種類です。
- 2 モーター** 背上げと高さの調節ができます。切り替えレバーで、背上げとひざ上げが連動してでき、高さの調節も可能です。
- 3 モーター** 背上げとひざ上げが個別に動かせるので体がずれにくく、腹部の圧迫も少なくなります。背上げの状態ではひざを伸ばせるため、立ち座りや移乗も容易にでき、自立に役立ちます。
- 83 cm幅** 83cmサイズのマットレスが適合します。
- 91 cm幅** 91cmサイズのマットレスが適合します。
- 高さ調整** 手元のスイッチでベッドの高さを調節できます。
- 背上げ** 手元のスイッチで背上げができます。
- ひざ上げ** 手元のスイッチでひざ上げができます。
- 背上げひざ上げ連動** 手元のスイッチで背上げとひざ上げが同時にできます。

- 特殊寝台・特殊寝台付属品
- 体位変換器
- 床ずれ防止用具
- 移動用リフト
- 認知症老人徘徊感知機器
- 車いす・車いす付用品
- スロープ
- 歩行器・歩行補助つえ
- 手すり
- 自動排泄処理装置
- 生活支援用品
- 腰掛便座
- 入浴補助用具



## Emi-笑-

シーホネス



1  
モーター

2  
モーター

3  
モーター

90  
cm幅

83  
cm幅

### ポイント

- 頭頸部を調節できる電動ヘッドレストを搭載。ご利用者の状況・場面に応じて角度を調整。
- 背上げ時に背ボトムの支点が8cm後ろにスライドする「スイングバック機能」。腹部の圧迫と前ずれを軽減。
- 工具や部材の交換を行うことなく、床高とベッドの長さを変更可能。

耐荷重  
138kg

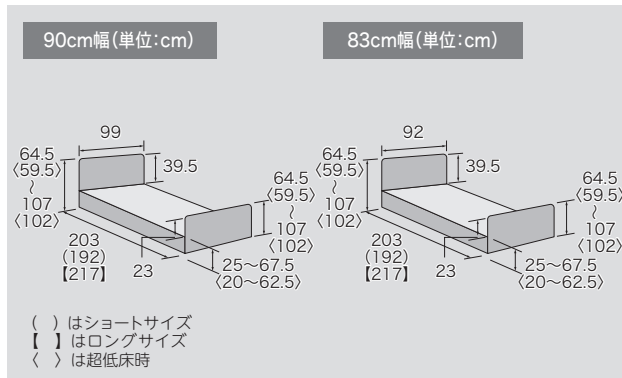

### 頭頸部 0～30° ADLポジション



### 頭頸部 0～50° QOLポジション



ベッド上での食事や投薬、口腔ケアのポジショニングなどに使用  
※画像のボードの高さはスタンダードタイプになります。

ベッド上でTVを見たり、周囲の人と会話をする時などに使用

### スイングバック機能



## Emi-笑- 2モーター

- 高さ調整
- 背上げ
- ひざ上げ
- 背上げひざ上げ連動
- 垂直昇降

非課税

ボード	サイズ	品番	メーカー品番	質量	商品コード	レンタル価格	お客様負担額 (1割)
樹脂ボード (ダーク・トルタイプ)	90cm幅	RWR2-90H16	WR2-90H16	90.1kg	00167-000332	¥ 8,500	¥ 850
	83cm幅	RWR2-83H16	WR2-83H16	84.6kg	00167-000340	¥ 8,360	¥ 836

## Emi-笑- 3モーター

- 高さ調整
- 背上げ
- ひざ上げ
- 背上げひざ上げ連動
- 垂直昇降

非課税

ボード	サイズ	品番	メーカー品番	質量	商品コード	レンタル価格	お客様負担額 (1割)
樹脂ボード (ダーク・トルタイプ)	90cm幅	RWR3-90H16	WR3-90H16	90.8kg	00167-000316	¥ 10,500	¥ 1,050
	83cm幅	RWR3-83H16	WR3-83H16	85.3kg	00167-000324	¥ 10,340	¥ 1,034

- 特殊寝台・特殊寝台付属品
- 体位変換器
- 移動用リフト
- 認知症老人徘徊感知機器
- 車いす・車いす付属品
- スロープ
- 歩行器・歩行補助つえ
- 手すり
- 自動排泄処理装置
- 生活支援用品
- 腰掛便座
- 入浴補助用具



# CORE Neo コア・ネオ

シーホネンス



1 モーター

2 モーター

3 モーター

90 cm幅

83 cm幅

### ポイント

- 工具なしでレギュラーサイズ・ショートサイズを変更可能な標準型ベッド。
- ワンタッチで可能な膝上げ機能により、足のむくみを軽減。
- 「和夢シリーズ」彩と同じ付属品が使用可能。サイドレールは中央挿しが可能。

耐荷重 138kg

トール樹脂ボード



トール樹脂ボード(単位:cm)

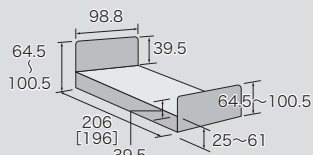

[ ] はショートサイズ

木製ボード(単位:cm)

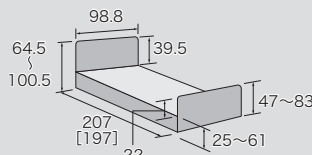

### 簡単サイズ変更

工具不要でサイズ変更可能。  
現場での急なサイズ変更に対応可能。

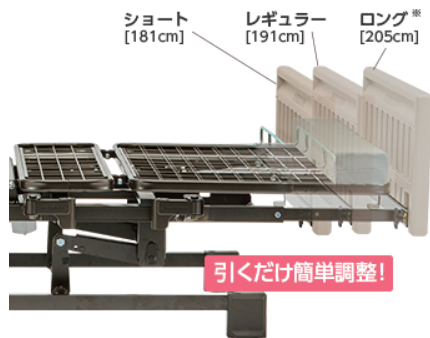

### ワンタッチ脚先上げ機能

足のむくみ対策として脚先上げ・脚先下げをワンタッチで簡単に切り替えできます。

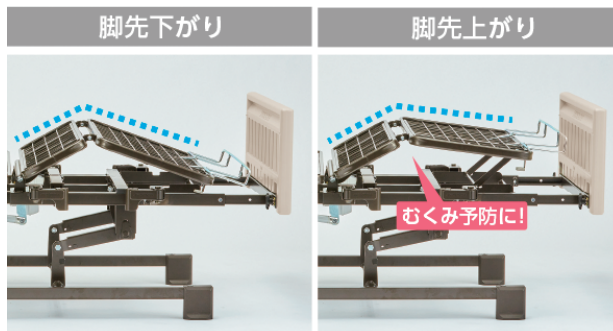

### コア・ネオ 2モーター

- 高さ調整
- 背上げ
- ひざ上げ
- 背上げひざ上げ連動
- 振り昇降

非課税

ボード	品番	メーカー品番	質量	商品コード	レンタル価格	お客様負担額 (1割)
木製ボード	RNS-821	NS-821	72.0kg	00167-000265	¥ 6,500	¥ 650
トール樹脂ボード	RNS-823	NS-823	72.5kg	00167-000271	¥ 7,000	¥ 700

### コア・ネオ 3モーター

- 高さ調整
- 背上げ
- ひざ上げ
- 背上げひざ上げ連動
- 振り昇降

非課税

ボード	品番	メーカー品番	質量	商品コード	レンタル価格	お客様負担額 (1割)
木製ボード	RNS-831	NS-831	73.0kg	00167-000266	¥ 8,500	¥ 850
トール樹脂ボード	RNS-833	NS-833	73.5kg	00167-000272	¥ 9,000	¥ 900

※お客様負担額の割合は、所得に応じて2割、3割に変更されます。詳しくは、当該市区町村窓口までお問い合わせください。





# 笑フットレスト

シーホネス

**ポイント**

- ベッドでの姿勢保持に、足底の安定を図れるポジショニングツール。
- 別途、適合商品が必要になります。
- 適合：笑、コアネオ



●質量:4.0kg

【サイズ】

●幅:55×奥行:22.9~31.6×高さ:25~44.3cm

【材質】

●パッド:ウレタンフォーム、スチール製、ポリウレタン、ポリエステル

●アーム:アルミニウム製、スチール製、ポリカーボネート、ポリアミド、ABS樹脂 ベース:スチール製、ポリプロピレン、合成ゴム

課税

品番	メーカー品番	商品コード	レンタル価格	お客様負担額 (1割)
PL-1000	PL-1000	00167-000425	3,000 ¥	300 ¥

区分	画像	品番	メーカー品番	サイズ 全長×高さ	重量	届出コード	レンタル価格	お客様負担額 (1割)	税
ロングボトムユニット		RNS-LB90 (延長フレーム)	NS-LB90	90cm幅× 27cm延長× 厚さ8cm	11.1kg	00167-000267	1,500 ¥	150 ¥	※非課税
		RLBU-MB900 (延長マットレス)	LBU-MB900			00167-000269	700 ¥	70 ¥	※非課税
キャスター		RK-129 (コアネオ用)	K-129	高さ+3.3cm	1.6kg	00167-000209	1,000 ¥	100 ¥	課税
		RK-129WR (Emi用)	K-129WR			1,000 ¥	100 ¥		
ハイター		RK-140 (コアネオ用)	K-140	高さ+5.5cm	2.5kg	00167-000166	500 ¥	50 ¥	※非課税
		RK-140WR (Emi用)	K-140WR	高さ+7.5cm		500 ¥	50 ¥		

\*キャスター・ハイターは4個1組です

- 特殊寝台・付属品
- 体位変換器
- 移動用リフト
- 認知症老人徘徊感知機器
- 車いす・車いす付属品
- スロープ
- 歩行器・歩行補助つえ
- 手すり
- 自動排泄処理装置
- 生活支援用品
- 腰掛便座
- 入浴補助用具



Emi/コア・ネオ サイドレール・介助バー組み合わせ表

※詳細な組み合わせ方法につきましては、取扱説明書をご参照ください。

	◀頭側 足側▶	◀頭側 足側▶	◀頭側 足側▶	◀頭側 足側▶	◀頭側 足側▶	◀頭側 足側▶	◀頭側 足側▶
ヒキレサイズ	RK-170SSA ⊕ RK-170SSA	RK-170SSA RK-173A RK-173SA RK-170SA	RK-170SSA RK-173A	RK-170SSA RK-173A RK-173SA	RK-173A ⊕ RK-173A	RK-47R ⊕ RK-173A	RK-47R ⊕ RK-195RX
ショートサイズ	RK-170SSA ⊕ RK-170SA	RK-170SSA RK-173A RK-173SA RK-170SA	RK-170SSA RK-173A	RK-170SA RK-173SA	RK-173A ⊕ RK-173SA	RK-47R ⊕ RK-173SA	RK-47R ⊕ RK-195SX
ロングサイズ	RK-170SSA ⊕ RK-170LA	RK-170SSA RK-173A RK-173SA RK-170SA K-170LA K-173LA	RK-170SSA RK-173A	RK-173A RK-173SA K-170LA K-173LA	RK-173A ⊕ K-173LA	RK-47R ⊕ K-173LA	RK-47R ⊕ K-195LX

区分	画像	品番	メーカー品番	サイズ 全長×高さ	重量	商品コード	レンタル価格	お客様負担額 (1割)	税
ベッドサイドレール (1本)		RK-170SSA	K-170SS	99.5×39.5cm	2.7kg	00167-Z00095	300 ¥	30 ¥	※非課税
		RK-173A	K-173	84×39.5cm	2.2kg	00167-000438	280 ¥	28 ¥	※非課税
		RK-170SA	K-170S	89.5×39.5cm	2.5kg	00167-Z00106	280 ¥	28 ¥	※非課税
		RK-173SA	K-173S	72×39.5cm	2kg	00167-Z00089	280 ¥	28 ¥	※非課税
		RK-195RX	K-195RX	52×39.5cm	2.6kg	00167-000233	400 ¥	40 ¥	※非課税
		RK-195SX	K-195SX	42×39.5cm	2.5kg	00167-000232	400 ¥	40 ¥	※非課税
		K-170LA	K-170L	113.5×39.5cm	3.0kg	00167-Z00104	280 ¥	28 ¥	※非課税
		K-173LA	K-173L-1	96×39.5cm	2.6kg	00167-000290	280 ¥	28 ¥	※非課税
		K-195LX	K-195LX	66×39.5cm	3.0kg	00167-000234	280 ¥	28 ¥	※非課税
	サポート グリップ		RK-95	K-95	85.5×39.5cm	4.5kg	00167-000281	1,000 ¥	100 ¥
介助バー		RK-47R	K-47R	119×39.5cm 0~150度 (15度刻み)	7.5kg	00167-000226	2,000 ¥	200 ¥	※非課税

※お客様負担額の割合は、所得に応じて2割、3割に変更されます。詳しくは、当該市区町村窓口までお問い合わせください。

〔※非課税〕…当社の非課税のベッドと一体となって購入または貸与される場合は非課税となります。

※キャスターを取付の場合、ベッド本体を含め全ての付属品が課税となります。





## ミオレットⅢ

プラットフォーム



1

2

3

90

83

モーター

モーター

モーター

cm幅

cm幅

### ポイント

- 垂直昇降で省スペースでの設置が可能に。
- ひざ脚ボトムが、大腿長部分5cmスライド可能。よりご利用者に適合しやすい。
- 背ボトムが4cmスライド。背上げ時の背圧・腹圧を軽減するバックオフ機能搭載。

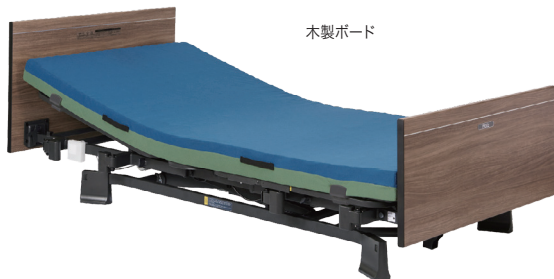
耐荷重  
138kg

木製ボード

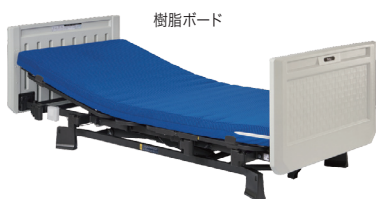

樹脂ボード



手元リモコン

木製ボード90cm幅(単位:cm)

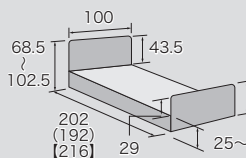

木製ボード83cm幅(単位:cm)

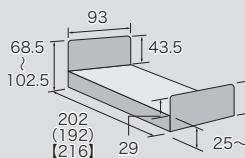

樹脂ボード90cm幅(単位:cm)

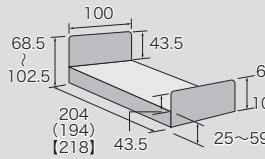

樹脂ボード83cm幅(単位:cm)

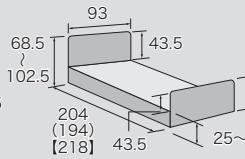

( ) はショートサイズ 【 】 はロングサイズ

### 背上げ時のズレを抑える膝位置のフィッティング機能

膝位置のフィッティング機能は利用者的大腿長の長さに合わせて、パーツの変更なしでヒザ脚ボトムの屈曲位置を2段階に調整できるので、ズレの少ない快適な姿勢をサポートします。



### 垂直昇降&省スペース

昇降機能は低床25cm～59cmの垂直昇降。業界最小ワラスの192cm(木ボード、ショートサイズ時)まで短くなり、省スペースでの設置が可能に。



フレーム下 7.5cm



非課税

### ミオレットⅢ 2モーター

ボード	サイズ	品番	メーカー品番	質量	商品コード	レンタル価格	お客様負担額 (1割)
樹脂ボード	90cm幅	RP113-21AC	P113-21AC	85.5kg	00631-000553	6,800	680
	83cm幅	RP113-22CC	P113-22CC	83kg			
木製ボード	90cm幅	RP113-21BA	P113-21BA	87.5kg	00631-000554	7,100	710
	83cm幅	RP113-22DA	P113-22DA	84.5kg			

### ミオレットⅢ 3モーター



非課税

ボード	サイズ	品番	メーカー品番	質量	商品コード	レンタル価格	お客様負担額 (1割)
樹脂ボード	90cm幅	RP113-31AC	P113-31AC	86.5kg	00631-000557	8,700	870
	83cm幅	RP113-32CC	P113-32CC	84kg			
木製ボード	90cm幅	RP113-31BA	P113-31BA	88.5kg	00631-000558	8,800	880
	83cm幅	RP113-32DA	P113-32DA	85.5kg			

特殊寝台・特殊寝台付属品

床ずれ防止用具・体位変換器

移動用リフト

認知症老人徘徊感知機器

車いす・車いす付属品

スロープ

歩行器・歩行補助つえ

手すり

自動排泄処理装置

生活支援用品

腰掛便座

入浴補助用具



ミオレットⅢ サイドレール・介助バー組み合わせ表

※詳細な組み合わせ方法につきましては、取扱説明書をご参照ください。

	◀頭側 足側▶	◀頭側 足側▶	◀頭側 足側▶	◀頭側 足側▶	◀頭側 足側▶	◀頭側 足側▶	◀頭側 足側▶
レギュラーサイズ・ シヨートサイズ (共通)	 RPA505-96A ⊕ RPA505-96A	 RPA505-96A RPA505-75A RPA505-44A	 RPA505-96A RPA505-75A RPA505-44A	 RPA505-96A ⊕ RPA505-44A RPA505-75A	 RPA505-75A ⊕ RPA505-44A RPA505-75A	 RPG03-116MP ⊕ RPA505-75A	 RPG03-116MP ⊕ RPA505-44A
ロングサイズ (ミオレットⅢ)	取付不可	RPA505-44A	RPA505-44A	 RPA505-44A ⊕ RPA505-44A		取付不可	取付不可

区分	画像	品番	メーカー 品番	サイズ 全長×高さ	重量	届出コード	レンタル価格	お客様負担額 (1割)	税
ベッドサイドレール (1本)		RPA505-96A	PA505-961	96×46.5cm	3.4kg	00631-000320	260 ¥	26 ¥	※非課税
		RPA505-75A	PA505-751	76×46.5cm	2.7kg	00631-000319	260 ¥	26 ¥	※非課税
		RPA505-44A	PA505-441	44×46.5cm	2.2kg	00631-000318	260 ¥	26 ¥	※非課税
介助バー		RPG03-116MP	PG03-116MP	117×47.4cm 0~135度 (22.5度刻み)	8kg	00631-000536	2,000 ¥	200 ¥	※非課税
キャスター	 [ミオレットⅢ]で使用	RPC03-8CK	PC03-8CK	高さ+1.5cm	3.6kg	00631-000561	900 ¥	90 ¥	課税
ハイトスペーサー	 [ミオレットⅢ]で使用	RPH05-45	PH05-45	高さ+4.5cm	1.2kg	00631-000562	700 ¥	70 ¥	※非課税

※キャスター・ハイトスペーサーは4個1組です  
 ※お客様負担額の割合は、所得に応じて2割、3割に変更されます。詳しくは、当該市区町村窓口までお問い合わせください。  
 [※非課税] …当社の非課税のベッドと一体となって購入または貸与される場合は非課税となります。  
 ※キャスターを取付の場合、ベッド本体を含め全ての付属品が課税となります。





特殊寝台



・特殊寝台付属品 [RS付属品]



サービスコード 171003 171004

介護予防 671003 671004

①要介護2～5の方がレンタル対象です。

RS

在庫限り

パナソニック

1 2 3 91 83  
モーター モーター モーター cm幅 cm幅

ポイント

- 安心と快適をかたちにしたスタンダードベッド。落ち着いたダークブラウン色。
- JIS認証 (JIS T 9254) 取得済。

耐荷重 120kg



ボード上端は握りやすい形状。

樹脂製のボトムを採用し、清潔さを保持。

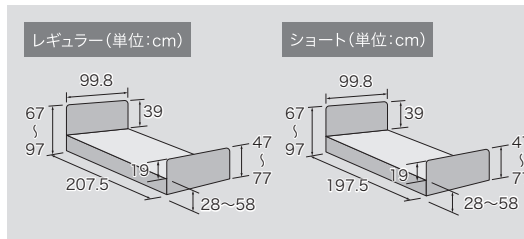

### RSダークブラウン 1モーター 昇降

高さ調整 背上げ ひざ上げ 背上げひざ上げ連動 振子昇降

課税

サイズ	品番	メーカー品番	質量	商品コード	レンタル価格	お客様負担額 (1割)
91cm幅 レギュラー	<b>RXVA131610A</b>	XVA131610A	79kg	01331-000029	¥ 6,240	¥ <b>624</b>
91cm幅 ショート	<b>RXVA131611A</b>	XVA131611A		01331-000032	¥ 6,300	¥ <b>630</b>

### RSダークブラウン 1モーター 背上げ

高さ調整 背上げ ひざ上げ 背上げひざ上げ連動 振子昇降

非課税

サイズ	品番	メーカー品番	質量	商品コード	レンタル価格	お客様負担額 (1割)
91cm幅 レギュラー	<b>RXVA131612A</b>	XVA131612A	79kg	01331-000035	¥ 6,060	¥ <b>606</b>
91cm幅 ショート	<b>RXVA131613A</b>	XVA131613A		01331-000038	¥ 6,200	¥ <b>620</b>

### RSダークブラウン 2モーター

高さ調整 背上げ ひざ上げ 背上げひざ上げ連動 振子昇降

非課税

サイズ	品番	メーカー品番	質量	商品コード	レンタル価格	お客様負担額 (1割)
91cm幅 レギュラー	<b>RXVA131620A</b>	XVA131620A	81kg	00367-000248	¥ 7,640	¥ <b>764</b>
91cm幅 ショート	<b>RXVA131621A</b>	XVA131621A		00367-000249	¥ 7,680	¥ <b>768</b>

### RSダークブラウン 3モーター

高さ調整 背上げ ひざ上げ 背上げひざ上げ連動 振子昇降

非課税

サイズ	品番	メーカー品番	質量	商品コード	レンタル価格	お客様負担額 (1割)
91cm幅 レギュラー	<b>RXVA131630A</b>	XVA131630A	81kg	00367-000246	¥ 9,600	¥ <b>960</b>
91cm幅 ショート	<b>RXVA131631A</b>	XVA131631A		00367-000247	¥ 9,480	¥ <b>948</b>

RS

### サイドレール・介助バー組み合わせ表

※詳細な組み合わせ方法につきましては、取扱説明書をご参照ください。

組み合わせ	品番	品番	品番	品番	品番	品番
RVA1316031A ⊕ RVA1316031A RVA1316037A ⊕ RVA1316037A	RVA1316031A RVA1316032A RVA1316037A RVA1316038A	RVA1316031A RVA1316032A RVA1316037A RVA1316038A	RVA1316031A ⊕ RVA1316032A RVA1316037A ⊕ RVA1316038A	RVA1316032A ⊕ RVA1316032A RVA1316038A ⊕ RVA1316038A	取付不可	RVA1316036 ⊕ RVA1316032A RPN-S1040360 ⊕ RVA1316032A

区分	画像	品番	メーカー品番	サイズ 全長×高さ	重量	届出コード	レンタル価格	お客様負担額 (1割)	税
ベッドサイドレール (1本)	[Sサイズ]	RVA1316032A	VA1316032A	58×35cm	1.7kg	01331-000119	¥ 260	¥ <b>26</b>	※非課税
		RVA1316038A (ハイタイプ)	VA1316038A	58×40cm	1.8kg	01331-000121	¥ 260	¥ <b>26</b>	※非課税
	[Lサイズ]	RVA1316031A	VA1316031A	97×35cm	2.6kg	01331-000118	¥ 260	¥ <b>26</b>	※非課税
		RVA1316037A (ハイタイプ)	VA1316037A	97×40cm	2.7kg	01331-000120	¥ 260	¥ <b>26</b>	※非課税
ベッド用アクリップ		RVA1316036	VA1316036	107×37cm 0~90度 (30度刻み)	4.7kg	00367-000237	¥ 1,720	¥ <b>172</b>	※非課税
		RPN-S1040360	PN-S1040360	111×37cm 0~150度 (30度刻み)	6.5kg	00980-000177	¥ 2,000	¥ <b>200</b>	※非課税
キャスター		RVA1316034	VA1316034	高さ+3cm	1.6kg	00367-000238	¥ 1,000	¥ <b>100</b>	課税

※キャスター・ハイトスペーサーは4個1組です

- 特殊寝台・特殊寝台付属品
- 床ずれ防止用具・体位変換器
- 移動用リフト
- 認知症老人徘徊感知機器
- 車いす・車いす付属品
- スロープ
- 歩行器・歩行補助つえ
- 手すり
- 自動排泄処理装置
- 生活支援用品
- 腰掛便座
- 入浴補助用具



## 楽匠プラス Hタイプ

パラマウントベッド



1	2	3	91	83
モーター	モーター	モーター	cm幅	cm幅

**ポイント**

- より身体の動きに合った起き上がり動作ができる「プラスラインボトム」を搭載。背上げ時の体の負担を大幅に軽減。
- 専用アプリでベッドとスマートフォンが連動。ご利用者からの呼び出しやベッド操作が可能。
- 「多機能ボード」「スリムボード」に加えて「木目ボード」を追加。お部屋との調和に合わせてお選びください。

耐荷重 138kg



木目ボード



多機能ボード



スリムボード

## 木目ボード(単位:cm)

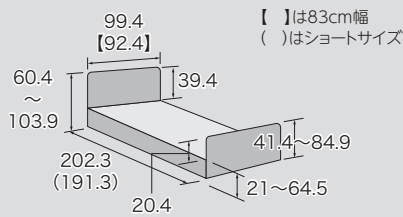

## 多機能ボード(単位:cm)

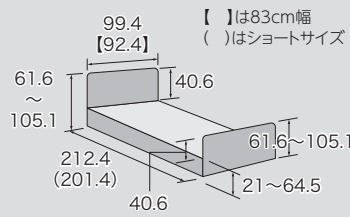

## スリムボード(単位:cm)

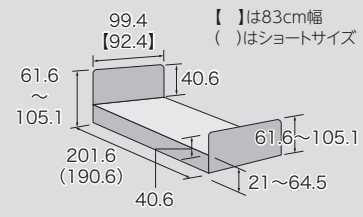

### 2モーション

高さ調整	背上げ	ひざ上げ	背上げひざ上げ連動	垂直昇降
------	-----	------	-----------	------

非課税

ボード	サイズ	品番	メーカー品番	質量	商品コード	レンタル価格	お客様負担額(1割)
多機能ボード	91cm幅	<b>RKQ-A5322</b>	KQ-A5322	86.5kg	00170-001300	¥ 9,000	¥ 900
	83cm幅	<b>RKQ-A5122</b>	KQ-A5122	84.5kg		¥ 9,000	¥ 900
スリムボード	91cm幅	<b>RKQ-A5325</b>	KQ-A5325	84.9kg	00170-001432	¥ 9,000	¥ 900
	83cm幅	<b>RKQ-A5125</b>	KQ-A5125	83.1kg		¥ 9,000	¥ 900
木目ボード	91cm幅	<b>RKQ-A5329</b>	KQ-A5329	89.0kg	00170-001710	¥ 9,000	¥ 900
	83cm幅	<b>RKQ-A5129</b>	KQ-A5129	87.0kg		¥ 9,000	¥ 900

### ラクリア3モーション

高さ調整	背上げ	ひざ上げ	背上げひざ上げ連動	垂直昇降
------	-----	------	-----------	------

非課税

ボード	サイズ	品番	メーカー品番	質量	商品コード	レンタル価格	お客様負担額(1割)
多機能ボード	91cm幅	<b>RKQ-A6322</b>	KQ-A6322	86.5kg	00170-001328	¥ 11,200	¥ 1,120
	83cm幅	<b>RKQ-A6122</b>	KQ-A6122	84.5kg		¥ 11,200	¥ 1,120
スリムボード	91cm幅	<b>RKQ-A6325</b>	KQ-A6325	84.9kg	00170-001450	¥ 11,200	¥ 1,120
	83cm幅	<b>RKQ-A6125</b>	KQ-A6125	83.1kg		¥ 11,200	¥ 1,120
木目ボード	91cm幅	<b>RKQ-A6329</b>	KQ-A6329	89.0kg	00170-001712	¥ 11,200	¥ 1,120
	83cm幅	<b>RKQ-A6129</b>	KQ-A6129	87.0kg		¥ 11,200	¥ 1,120

※お客様負担額の割合は、所得に応じて2割、3割に変更されます。詳しくは、当該市区町村窓口までお問い合わせください。  
 ※「非課税」…当社の非課税のベッドと一体となって購入または貸与される場合は非課税となります。  
 ※キャスターを取付の場合、ベッド本体を含め全ての付属品が課税となります。

特殊寝台・特殊寝台付属品

体位変換器

移動用リフト

認知症老人徘徊感知機器

車いす付用品

スロープ

歩行器・歩行補助つえ

手すり

自動排泄処理装置

生活支援用品

腰掛便座

入浴補助用具



# 楽匠Fit H脚タイプ **NEW**

1 モーター 2 モーター 3 モーター 91 cm幅 83 cm幅

### ポイント

- 背と膝の動きに合わせてベッドが傾斜する背上げ「ラクリアーション」搭載。ずれ・圧迫感を軽減しながら座位に近く安定した姿勢に移行できます。
- ご利用者の体格やお部屋にあわせて長さ・幅を変更可能。
- 使いやすさで手元リモコンを「タッチパネル」「物理ボタン」から選択可能。

耐荷重 138kg



スマートフォン

手元リモコン



タッチパネル (液晶)

物理ボタン (標準)

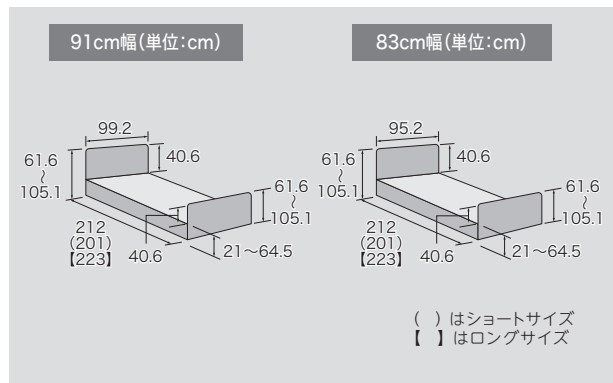

## 2モーション

高さ調整 背上げ ひざ上げ 背上げひざ上げ連動 垂直昇降

非課税

ボード	サイズ	品番	メーカー品番	質量	商品コード	レンタル価格	お客様負担額 (1割)
樹脂ボード 標準リモコン	91cm幅	<b>KQ-C5322</b>	KQ-C5322	85.5kg	00170-001896	¥ 10,000	¥ 1,000
	83cm幅	<b>KQ-C5122</b>	KQ-C5122	85.5kg		¥ 10,000	¥ 1,000
樹脂ボード 液晶リモコン	91cm幅	<b>KQ-C5322A</b>	KQ-A5325A	85.5kg	00170-001897	¥ 11,000	¥ 1,100
	83cm幅	<b>KQ-C5122A</b>	KQ-A5125A	85.5kg		¥ 11,000	¥ 1,100

## ラクリア3モーション

高さ調整 背上げ ひざ上げ 背上げひざ上げ連動 垂直昇降

非課税

ボード	サイズ	品番	メーカー品番	質量	商品コード	レンタル価格	お客様負担額 (1割)
樹脂ボード 標準リモコン	91cm幅	<b>KQ-C6322</b>	KQ-C6322	85.5kg	00170-001944	¥ 12,000	¥ 1,200
	83cm幅	<b>KQ-C6122</b>	KQ-C6122	85.5kg		¥ 12,000	¥ 1,200
樹脂ボード 液晶リモコン	91cm幅	<b>KQ-C6322A</b>	KQ-A6322A	85.5kg	00170-001945	¥ 13,000	¥ 1,300
	83cm幅	<b>KQ-C6122A</b>	KQ-A6122A	85.5kg		¥ 13,000	¥ 1,300

- 特殊寝台・特殊寝台付属品
- 体位変換器
- 移動用リフト
- 認知症老人徘徊感知機器
- 車いす・車いす付属品
- スロープ
- 歩行器・歩行補助つえ
- 手すり
- 自動排泄処理装置
- 生活支援用品
- 腰掛便座
- 入浴補助用具



# 楽匠Fit X脚タイプ **NEW**

1 モーター 2 モーター 3 モーター 91 cm幅 83 cm幅

### ポイント

- 背ボトムと膝ボトムのあげ下げを組み合わせた「らくらくモーション」と背ボトムの角度調節、膝ボトムの角度調節、ベッドの高さ調節が利用できます。
- ご利用者様の体格やお部屋にあわせて長さ・幅を変更可能。
- 使いやすさで手元リモコンを「タッチパネル」「物理ボタン」から選択可能。

耐荷重 138kg



スマートフォン



手元リモコン



タッチパネル (液晶)

物理ボタン (標準)

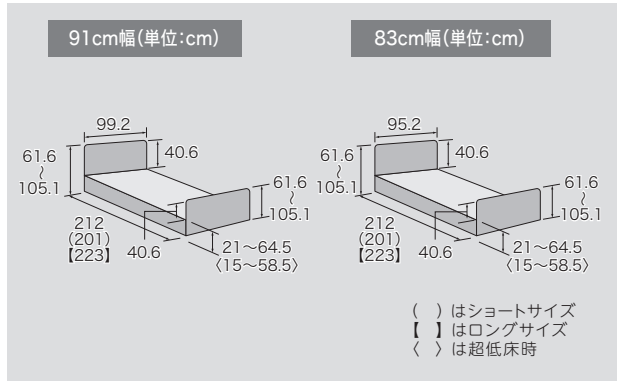

## 2モーター

高さ調整 背上げ ひざ上げ 背上げひざ上げ連動 垂直昇降

非課税

ボード	サイズ	品番	メーカー品番	質量	商品コード	レンタル価格	お客様負担額 (1割)
樹脂ボード 標準リモコン	91cm幅	KQ-C2322	KQ-C2322	79.0kg	00170-001812	¥ 9,400	¥ 940
	83cm幅	KQ-C2122	KQ-C2122	79.0kg		¥ 9,400	¥ 940
樹脂ボード 液晶リモコン	91cm幅	KQ-C2322A	KQ-C2322A	79.0kg	00170-001813	¥ 10,400	¥ 1,040
	83cm幅	KQ-C2122A	KQ-C2122A	79.0kg		¥ 10,400	¥ 1,040

## 3モーター (らくらくモーション)

高さ調整 背上げ ひざ上げ 背上げひざ上げ連動 垂直昇降

非課税

ボード	サイズ	品番	メーカー品番	質量	商品コード	レンタル価格	お客様負担額 (1割)
樹脂ボード 標準リモコン	91cm幅	KQ-C3322	KQ-C3322	80.5kg	00170-001836	¥ 11,400	¥ 1,140
	83cm幅	KQ-C3122	KQ-C3122	80.5kg		¥ 11,400	¥ 1,140
樹脂ボード 液晶リモコン	91cm幅	KQ-C3322A	KQ-C3322A	80.5kg	00170-001837	¥ 12,400	¥ 1,240
	83cm幅	KQ-C3122A	KQ-C3122A	80.5kg		¥ 12,400	¥ 1,240

※お客様負担額の割合は、所得に応じて2割、3割に変更されます。詳しくは、当該市区町村窓口までお問い合わせください。  
 ※非課税...当社の非課税のベッドと一体となって購入または貸与される場合は非課税となります。  
 ※キャスターを取付の場合、ベッド本体を含め全ての付属品が課税となります。

- 特殊寝台・特殊寝台付属品
- 体位変換器
- 移動用リフト
- 認知症老人徘徊感知機器
- 車いす・車いす付用品
- スロープ
- 歩行器・歩行補助つえ
- 手すり
- 自動排泄処理装置
- 生活支援用品
- 腰掛便座
- 入浴補助用具



## クオラONE

パラマウントベッド



1  
モーター

2  
モーター

3  
モーター

91  
cm幅

83  
cm幅

### ポイント

- お使いになる方の体格やお部屋に合わせて長さ・幅をカスタマイズ可能。
- 「呼び出しボタン」でご家族のスマートフォンに通知できます。

耐荷重  
138kg



スマートフォン



手元リモコン

91cm幅(単位:cm)

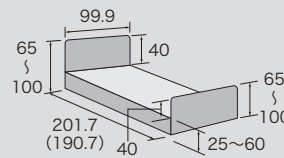

83cm幅(単位:cm)

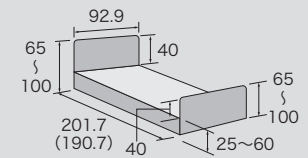

( )はショートサイズ

### 様々なお部屋や用途にフィットします

#### 長さの調節

レギュラー ミニ

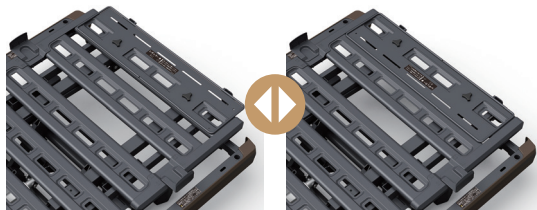

●頭側(背ボトム上部)  
取り外して向きを変えることで長さを変えられます。

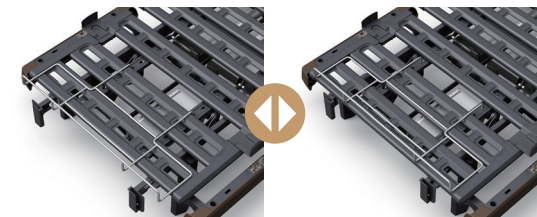

●足側(マットレス止め・大)  
サイズに合った位置に取付けます。

#### 幅の調節

91cm幅 83cm幅



●ボトムエッジ  
取り外して裏返すことで幅を変えられます。



●マットレス止め(小)  
サイズに合った位置に取付けます。

## クオラONE 2モーター

高さ調整 背上げ ひざ上げ 背上げひざ上げ連動 振子昇降

非課税

ボード	サイズ	品番	メーカー品番	質量	商品コード	レンタル価格	お客様負担額(1割)
木製ボード	91cm幅レギュラー	RKQ-B6227	KQ-B6227	87.5kg	00170-001526	6,420	642
	83cm幅レギュラー	RKQ-B6207	KQ-B6207	86.5kg			

## クオラONE 3モーター(らくらくモーション)

高さ調整 背上げ ひざ上げ 背上げひざ上げ連動 振子昇降

非課税

ボード	サイズ	品番	メーカー品番	質量	商品コード	レンタル価格	お客様負担額(1割)
木製ボード	91cm幅レギュラー	RKQ-B6327	KQ-B6327	88.5kg	00170-001523	8,000	800
	83cm幅レギュラー	RKQ-B6307	KQ-B6307	87.5kg			

- 特殊寝台・特殊寝台付属品
- 床ずれ防止用具・体位変換器
- 移動用リフト
- 認知症老人徘徊感知機器
- 車いす・車いす付属品
- スロープ
- 歩行器・歩行補助つえ
- 手すり
- 自動排泄処理装置
- 生活支援用品
- 腰掛便座
- 入浴補助用具



楽匠シリーズ サイドレール・介助バー組み合わせ表 ※詳細な組み合わせ方法につきましては、取扱説明書をご参照ください。

◀頭側	定側▶	◀頭側	定側▶	◀頭側	定側▶	◀頭側	定側▶	◀頭側	定側▶	◀頭側	定側▶
RKS-111Q ⊕ RKS-111Q RKS-161QA ⊕ RKS-161QA RKS-171QA ⊕ RKS-171QA RKS-030A ⊕ RKS-030A	RKS-111Q RKS-151Q RKS-161QA RKS-171QA RKS-191Q RKS-030A	RKS-111Q RKS-151Q RKS-161QA RKS-171QA RKS-191Q RKS-030A	RKS-111Q RKS-151Q RKS-161QA RKS-171QA RKS-191Q RKS-030A	RKS-151Q ⊕ RKS-151Q RKS-151Q ⊕ RKS-191Q RKS-151Q ⊕ RKS-151Q ⊕ RKS-030A	RKS-111Q ⊕ RKS-151Q RKS-161QA ⊕ RKS-151Q RKS-171QA ⊕ RKS-151Q ⊕ RKS-191Q ⊕ RKS-030A	介助バー RKS-098A RKS-099A ⊕ RKS-191Q RKS-030A	介助バー RKS-098A RKS-099A ⊕ RKS-151Q				

区分	画像	品番	メーカー品番	サイズ 全長×高さ	重量	届出コード	レンタル価格	お客様負担額 (1割)	税
ベッド サイドレール (1本)		RKS-111Q	KS-111Q	97.7×53.4cm	2.2kg	00170-001346	¥ 400	¥ 40	※非課税
		RKS-161QA	KS-161Q-1	96.4×50.3cm	2.5kg	00170-Z00019	¥ 300	¥ 30	※非課税
		RKS-171QA	KS-171Q-1	96.4×56.3cm	2.8kg	00170-Z00197	¥ 300	¥ 30	※非課税
		RKS-151Q	KS-151Q	59×50.3cm	1.8kg	00170-000537	¥ 400	¥ 40	※非課税
介助バー		RKS-098A	KS-098A	112.1×52.6cm 0~120度 (30度刻み)	7.9kg	00170-000898	¥ 2,000	¥ 200	※非課税
		RKS-099A	KS-099A	112×52.1cm 0~120度 (30度刻み)	8.25kg	00170-001205	¥ 2,000	¥ 200	※非課税
キャスター		RKQ-P70C [楽匠プラス・ 楽匠Zで使用]	KQ-P70C	高さ+3cm	4.04kg	00170-000794	¥ 1,000	¥ 100	課税
		RKQ-PB3C [フオラONEで使用]	KQ-PB3C	(高さ変更なし)	3.2kg	00170-001516	¥ 700	¥ 70	課税
ハイター		KQ-PC00A [楽匠フィットH脚で使用]	KQ-PC00A	高さ+7cm	2.4kg	00170-002016	¥ 1,100	¥ 110	※非課税

※キャスター・ハイターは4個1組です

リハビリテーブル パラマウントベッド

**ポイント** ■おながあたる部分は丸い形状なので身体を密着させて、活動的な前傾姿勢を保持。

- 幅:79cm ●奥行:58cm
- 高さ:54~79cm  
(11段階調整可能)
- 質量:13kg
- ノブボルト式



課税

品番	メーカー品番	商品コード
RKF-840	KF-840	00170-000489
レンタル価格	¥ 3,500	お客様負担額 (1割) ¥ 350

アジャストテーブル パラマウントベッド

**ポイント** ■サイドレールに載せて使用するテーブル。  
■パラマウントベッド製品で使用。

- 幅:32cm
- 有効天板長さ:57cm
- 長さ:70~106.2cm
- 質量:2.5kg
- 91cm、83cm幅のベッドに対応。



課税

品番	メーカー品番	商品コード
RKQ-090	KQ-090	00170-000188
レンタル価格	¥ 500	お客様負担額 (1割) ¥ 50

オーバーテーブル パナソニック

**ポイント** ■サイドレールに載せて使用するテーブル。  
■パナソニック製品で使用。

- 幅:99.5cm
- 奥行:30.3cm
- 質量:2.4kg

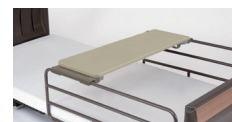

課税

品番	メーカー品番	商品コード
RVA1316039	VA1316039	00367-000236
レンタル価格	¥ 600	お客様負担額 (1割) ¥ 60

オーバーベッドテーブル91 パラマウントベッド

**ポイント** ■91cm幅用。左右どちらからでもレバー操作で高さ調節が可能。

- 幅:128.4cm ●奥行:43.2cm
- 高さ:63~95cm ●質量:22kg
- ガススプリング式



課税

品番	メーカー品番	商品コード
RKF-832LA	KF-832LA	00170-000321
レンタル価格	¥ 3,500	お客様負担額 (1割) ¥ 350

イージーグライドM パラマウントベッド

**ポイント** ■ベッドから車いすへ座ったままの移動を可能にする移乗用ボード。ひじ掛けのはね上げができる車いすにのみ使用可能。

- 幅:33cm ●長さ:60cm
- 耐荷重:135kg ●質量:0.89kg

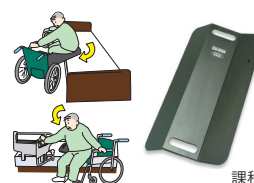

移乗用ボード

品番	メーカー品番	商品コード
R5020	KZ-A29036	00170-000570
レンタル価格	¥ 1,360	お客様負担額 (1割) ¥ 136

※お客様負担額の割合は、所得に応じて2割、3割に変更されます。詳しくは、当該市区町村窓口までお問い合わせください。  
[※非課税] …当社の非課税のベッドと一体となって購入または貸与される場合は非課税となります。  
※キャスターを取付の場合、ベッド本体を含め全ての付属品が課税となります。

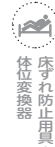



# 特殊寝台付属品 [サイドテーブル]



サービスコード 171004

介護予防 671004

①要介護2~5の方が  
レンタル対象です。特殊寝台・  
特殊寝台付属品体位変換器  
床ずれ防止用具

移動用リフト

認知症老人  
徘徊感知機器車いす・  
車いす付属品

スロープ

歩行者・  
歩行補助つえ

手すり

自動排泄  
処理装置

生活支援用品

腰掛便座

入浴補助用具

## ベッドサイドテーブル/笑テーブル

シーホネンス

### ポイント

- キャスター 4輪すべてをロックできるベッドサイドテーブル。
- 専用オプションの「笑テーブル」を使用することで、誤嚥しにくい姿勢をサポート。

- 幅:90cm ●奥行:44.2cm
- 高さ:66~97.5cm ●質量:14kg
- ガススプリング式

課税

品名	品番	メーカー品番	商品コード
ベッドサイドテーブル (ダーク)	RPT-7000FD	PT-7000F [D]	00167-000351
ベッドサイドテーブル (ダーク) +笑テーブル	RPT-7000FD +RPW-1000	PT-7000F [D] PW-1000	00167-000388
ベッドサイドテーブル (ダーク) +笑テーブル +笑テーブルカバー	RPT-7000FD +RPW-1000 +RPW-1001	PT-7000F [D] PW-1000 PW-1001	00167-000424

レンタル価格 笑テーブルなし	3,000	¥	300	お客様負担額 <b>1割</b>
¥				
レンタル価格 笑テーブル付	3,600	¥	360	お客様負担額 <b>1割</b>
¥				
レンタル価格 笑テーブル・笑テーブルカバー付	3,800	¥	380	お客様負担額 <b>1割</b>
¥				

## ベッドサイドテーブル

パラマウントベッド

### ポイント

- 片側から差し込むタイプなので、壁際に設置したベッドにも使用可能。



- 幅:90.7cm
- 奥行:44.5cm
- 高さ:61~92.5cm
- 質量:14kg
- ガススプリング式

課税

品番	メーカー品番	商品コード
RKF-1920	KF-1920	00170-000716
レンタル価格	3,100	310
¥		お客様負担額 <b>1割</b>

## サイドテーブル

パナソニック

### ポイント

- 脚部厚さが 4cmのため、低床タイプのベッドでも使いやすいサイドテーブル。



- 幅:46cm
- 奥行:83cm
- 高さ:67.4~97.4cm
- 質量:17kg
- ガススプリング式

課税

品番	メーカー品番	商品コード
RPN-S105039	PN-S105039	00980-000228
レンタル価格	3,200	320
¥		お客様負担額 <b>1割</b>

ベッド使用時の注意 ※脚部高さに合わせてハイトスペーサーをご使用ください。

掲載	機種	メーカー	脚部高さ	4cm	4.8cm	5.2cm	6.8cm
			掲載	P.24	P.24	P.24	P.38
			機種	RPN-S105039	RKF-1920	RPT-7000FD	つるべ Y6セット
			メーカー	パナソニック	パラマウントベッド	シーホネンス	モリト
P.12	Emi - 笑 -	シーホネンス	6.5cm (低床時)	○	○	○	ハイトスペーサー (RK-140WR)+5.5cm
P.13	コアネオ		6cm	○	○	○	
P.16	ミオレットⅢ	プラッツ	7.5cm	○	○	○	○
P.18	RS	パナソニック	9cm	○	○	○	○
P.19	楽匠プラス		7cm	○	○	○	○
P.20	楽匠Fit H脚タイプ		7cm	○	○	○	○
P.21	楽匠Fit X脚タイプ	パラマウントベッド	7cm	○	○	○	○
P.22	クオラワン		7cm	○	○	○	○

※お客様負担額の割合は、所得に応じて2割、3割に変更されます。詳しくは、当該市区町村窓口までお問い合わせください。  
※キャスターを取付の場合、ベッド本体を含め全ての付属品が課税となります。

# 特殊寝台付属品

## マットレスの選び方のポイント・目安

- 1 動作のしやすさ**  
 動作しやすいのは、やや硬めのマットレスです。硬すぎる場合には、パッドなど上敷きで柔らかさを補います。
- 2 マットレスの製品特性**  
 立ち上がりのしやすさや端座位をとったときの安定性、体圧分散性など、製品ごとの特性を考慮する必要があります。
- 3 寝具の好み**  
 普段から使っている寝具に近いものが馴染みやすいですが、柔らかすぎるマットレスを選ぶと、身体を動かしにくくなる場合があります。
- 4 ベッドとの適合**  
 ベッドのサイズや機能に合わせて、必ず適合するマットレスを選びましょう。

## 動きやすさと体圧分散性能マップ



特殊寝台・  
特殊寝台付属品

体位変換器  
床ずれ防止用具

移動用リフト

認知症老人  
徘徊感知機器

車いす・  
車いす付属品

スロープ

歩行器・  
歩行補助つえ

手すり

自動排泄  
処理装置

生活支援用品

腰掛便座

入浴補助用具



# Airplace エアプレイス

日建リース工業

- ポイント**
- 4つの層の組み合わせで、好みの硬さにカスタマイズできるセミオーダー仕様のマットレス。
  - 動きやすさと優れた体圧分散性能を両立した高弾力性の芯材を使用。
  - 防水仕様でも湿気を通す特殊カバーはオールシーズン対応。

Airplace<sup>®</sup>  
Livingood<sup>®</sup>



睡眠は明日への活力。  
朝の目覚めが楽しみなマットレスです。

順天堂大学 スポーツ健康医科学推進機構 機構長  
初代スポーツ庁長官  
ソウルオリンピック 100m背泳ぎ金メダリスト

鈴木大地

順天堂大学「睡眠と健康」を導くAirplace医学共同研究完了!

芯のある弾力を感じられるマットレスです。  
体動の際に腰が伸びることが気持ち良く、  
寝返りがしやすいです。  
いつもより睡眠の持続を感じました。

順天堂大学大学院  
医学研究科公衆衛生学講座  
主任教授

谷川 武



特殊寝台・  
付属品

床ずれ防止用具・  
体位変換器

移動用リフト

認知症老人  
徘徊感知機器

車いす・  
車いす付属品

スロープ

歩行器・  
歩行補助つえ

手すり

自動排泄  
処理装置

生活支援用品

腰掛便座

入浴補助用具

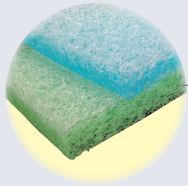

### カスタマイズできる セミオーダータイプ

4つの層の組み合わせで、好みの硬さにカスタマイズできるセミオーダー仕様。



- 寝心地などにこだわりがある方
- 身体状況に日々変動がある方

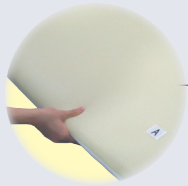

### 反発弾性と包み込み 感のある芯材

反発弾性があり、沈み込みすぎることなく、少ない接地面積でもしっかりと体圧分散を実現。



- 背上げ時の座位が崩れやすい方
- 自立支援をサポートしたい方
- 沈み込みによる疼痛を緩和したい方

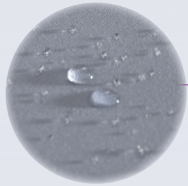

### 透湿防水カバー

水を通さず、湿気は通す特殊素材を使用。身体がムレやすい方や失禁が多い方にも対応。



- 汗をかきやすい方
- 体温調整が難しい方
- 汚してしまうリスクのある方



### 制菌加工



最高ランクの制菌加工、「特定用途」制菌加工を施したアウターカバーを採用。



- お肌が敏感な方

**A B C D** の2枚4層構造の組み合わせで  
自由にカスタマイズできる、セミオーダータイプ。  
現地フィッティングで選定手間を解消します。

実験資料

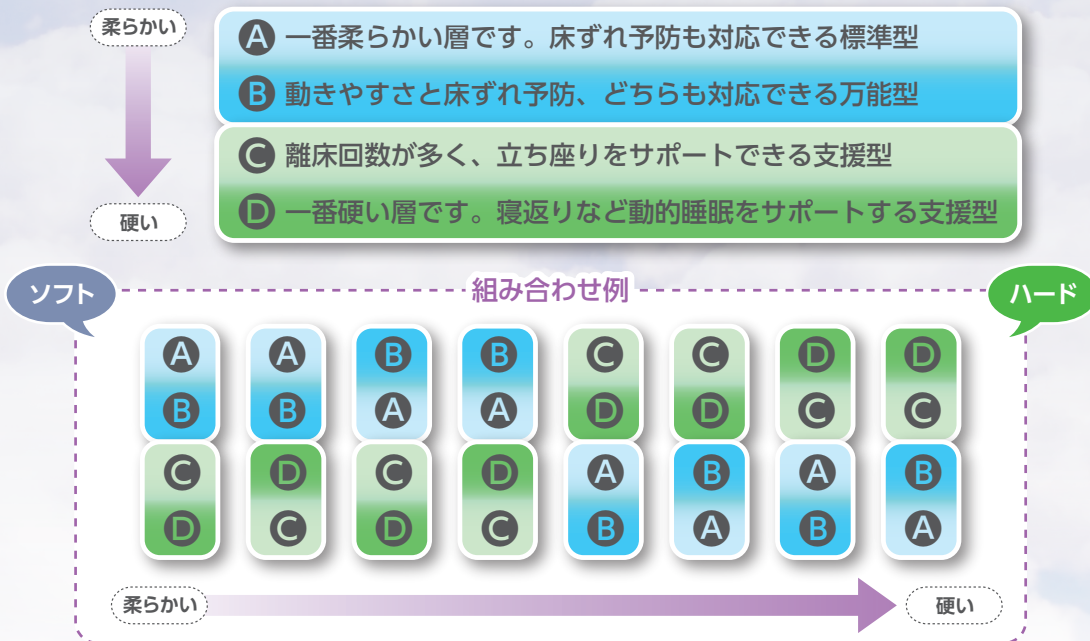

●材質/中身：ポリエチレン樹脂(2層構造) カバー：アウター(ポリエステル100%、防水加工、特定用途制菌加工)、インナー(ポリエステル100%2層構造) ※非課税

サイズ	品番	メーカー品番	幅	長さ	質量	厚さ	商品コード
91cm幅 レギュラー	<b>RAIRPLACE91R</b>	RAIRPLACE91R	91cm	191cm	14kg	12cm	01225-000059
91cm幅 ショート	<b>RAIRPLACE91S</b>	RAIRPLACE91S	91cm	180cm	13.3kg	12cm	01225-000064
レンタル価格 91cmレギュラー		<b>3,000</b>				<b>300</b>	お客様負担額 <b>1割</b>
レンタル価格 91cmショート		<b>3,000</b>				<b>300</b>	お客様負担額 <b>1割</b>

※お客様負担額の割合は、所得に応じて2割、3割に変更されます。詳しくは、当該市区町村窓口までお問い合わせください。  
 ※「非課税」…当社の非課税のベッドと一体となって購入または貸与される場合は非課税となります。  
 ※キャスターを取付の場合、ベッド本体を含め全ての付属品が課税となります。

- 特殊寝台・特殊寝台用品
- 体位変換器
- 移動用リフト
- 認知症老人徘徊感知機器
- 車いす付用品
- スロープ
- 歩行器・歩行補助つえ
- 手すり
- 自動排泄処理装置
- 生活支援用品
- 腰掛便座
- 入浴補助用具



## レンタコムマットレス コンフォートプラス

日建リース工業

### ポイント

- 寝返りのしやすさと寝心地のよさを両立した、離床を支援し自然な生活を促すマットレス。
- 肌触りのよい高密度ウレタンが、高反発、体圧分散、そして高い通気性を実現。



厚さ:8cm



もっちり  
高密度ウレタンが  
身体にフィット

●材質/ポリウレタンフォーム、カバー:ポリエステル100%

※非課税

サイズ	品番	メーカー品番	商品コード	レンタル価格	お客様負担額 (1割)
91cm幅 レギュラー	RMCP91R	RMCP91R	01225-000036	¥ 2,100	¥ 210
91cm幅 ミニ	RMCP91S	RMCP91S	01225-000037	¥ 2,100	¥ 210
83cm幅 レギュラー	RMCP83R	RMCP83R	01225-000038	¥ 2,100	¥ 210
83cm幅 ミニ	RMCP83S	RMCP83S	01225-000039	¥ 2,100	¥ 210

## コンフォートプラス 防水タイプ

日建リース工業

### ポイント

- 寝返りのしやすさと寝心地のよさを両立した、離床を支援し自然な生活を促すマットレス。
- 肌触りのよい高密度ウレタンが、高反発、体圧分散を実現。防水仕様。



もっちり  
高密度ウレタンが  
身体にフィット

●材質/中材:ウレタンフォーム、カバー:ポリエステル100%(表面)、ポリウレタンフィルム(裏面)

※非課税

サイズ	品番	メーカー品番	商品コード	レンタル価格	お客様負担額 (1割)
91cm幅 レギュラー	RMCPWP91R	RMCPWP91R	01225-000065	¥ 2,400	¥ 240
91cm幅 ミニ	RMCPWP91S	RMCPWP91S	01225-000066	¥ 2,400	¥ 240
83cm幅 レギュラー	RMCPWP83R	RMCPWP83R	01225-000067	¥ 2,400	¥ 240
83cm幅 ミニ	RMCPWP83S	RMCPWP83S	01225-000068	¥ 2,400	¥ 240

## エバーフィットC3 (通気タイプ)

パラマウントベッド

### ポイント

- 体圧分散性と動きやすさを選べるリバーシブル構造。
- 端座位が安定しやすい「サイドエッジ」加工。



厚さ:10cm



●材質/側地:ポリエステル クッション材:ポリエステル・ポリウレタン

※非課税

サイズ	品番	メーカー品番	商品コード	レンタル価格	お客様負担額 (1割)
91cm幅 レギュラー	RKE-611TQ	KE-611TQ	00170-001042	¥ 3,000	¥ 300
91cm幅 ミニ	RKE-612TQ	KE-612TQ	00170-001043	¥ 3,000	¥ 300
83cm幅 レギュラー	RKE-613TQ	KE-613TQ	00170-001044	¥ 3,000	¥ 300
83cm幅 ミニ	RKE-614TQ	KE-614TQ	00170-001045	¥ 3,000	¥ 300

特殊寝台・  
付属品

床ずれ防止用具・  
体位変換器

移動用リフト

認知症老人  
徘徊感知機器

車いす・  
車いす付属品

スロープ

歩行器・  
歩行補助つえ

手すり

自動排泄  
処理装置

生活支援用品

腰掛便座

入浴補助用具



## アルファプラ すくっとRe

タイカ

- ポイント**
- マット両サイドが硬いため、安定した起き上がり～端座位～立ち上がりの動作が可能。
  - 高弾力で動きやすい三層構造を採用し、体圧の分散と動きやすさを両立。

ウレタン

厚さ:8cm

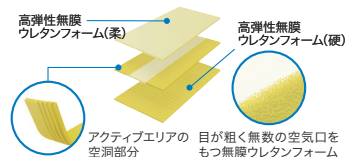

●材質/表面:ポリエステル、中身:ウレタンフォーム

※非課税

サイズ	品番	メーカー品番	商品コード	レンタル価格	お客様負担額 (1割)	
91cm幅 レギュラー	<b>RSKT-REA1R</b>	TS-SKT-ReA1R	00563-000108	¥ 3,000	¥	<b>300</b>
91cm幅 ショート	<b>RSKT-REA1S</b>	TS-SKT-ReA1S	00563-000109	¥ 3,000	¥	<b>300</b>
83cm幅 レギュラー	<b>RSKT-REA3R</b>	TS-SKT-ReA3R	00563-000106	¥ 3,000	¥	<b>300</b>
83cm幅 ショート	<b>RSKT-REA3S</b>	TS-SKT-ReA3S	00563-000107	¥ 3,000	¥	<b>300</b>

## テルサ

モルテン

- ポイント**
- <やわらか面><しっかり面>の異なる質感を選ぶことが可能。
  - マットレス内部は3つのインナーマットで構成されているため、部分的に異なる質感を選んだり、へたりに交換することが可能。

ウレタン



厚さ:12cm

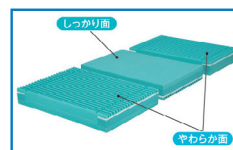
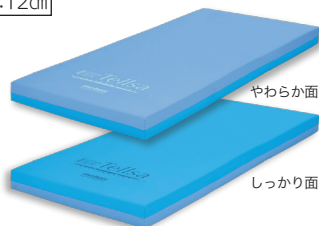

●材質/高耐久ポリウレタンフォーム、カバー:ポリエステル

※非課税

サイズ	品番	メーカー品番	商品コード	レンタル価格	お客様負担額 (1割)	
91cm幅 レギュラー	<b>RMTLSV1291</b>	MTLSV1291	00054-000209	¥ 2,800	¥	<b>280</b>
91cm幅 ショート	<b>RMTLSV1291S</b>	MTLSV1291S	00054-000212	¥ 2,800	¥	<b>280</b>
83cm幅 レギュラー	<b>RMTLSV1283</b>	MTLSV1283	00054-000208	¥ 2,440	¥	<b>244</b>
83cm幅 ショート	<b>RMTLSV1283S</b>	MTLSV1283S	00054-000211	¥ 2,800	¥	<b>280</b>

## ステラフィット

在庫限り

パナソニック

- ポイント**
- 体圧分散性に優れたブレスエアとウレタンのハイブリッド構造が快適な寝心地をサポート。
  - ベッド上での起き上がりから立ち上がりまでの一連動作の支援を目的としているため、端座位だけでなく深座りした場合も座位姿勢を安定させる仕様。

ウレタン+ブレスエア

厚さ:8cm

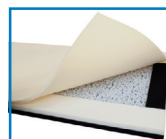

●材質/側地:ポリエステル100%、フッoshion、詰物:1層目/2層目(端座位部)/3層目:ウレタン75%、2層目(中央部):指定外繊維(ブレスエア)25%

※非課税

サイズ	品番	メーカー品番	商品コード	レンタル価格	お客様負担額 (1割)	
91cm幅 レギュラー	<b>RPN-S120001</b>	PN-S120001	00980-000208	¥ 2,600	¥	<b>260</b>
91cm幅 ショート	<b>RPN-S120002</b>	PN-S120002	00980-000209	¥ 2,600	¥	<b>260</b>
83cm幅 レギュラー	<b>RPN-S120003</b>	PN-S120003	00980-000210	¥ 2,600	¥	<b>260</b>
83cm幅 ショート	<b>RPN-S120004</b>	PN-S120004	00980-000211	¥ 2,600	¥	<b>260</b>

※お客様負担額の割合は、所得に応じて2割、3割に変更されます。詳しくは、当該市区町村窓口までお問い合わせください。

「※非課税」…当社の非課税のベッドと一体となって購入または貸与される場合は非課税となります。

※キャスターを取付の場合、ベッド本体を含め全ての付属品が課税となります。





# 床ずれ防止用具・体位変換器

床ずれは作らないことに十分な配慮をしましょう。

ご利用者の身体状況と床ずれの起きやすさ、また介助者がどのような介護をできるのかなどをふまえて、必要な床ずれ防止用具の機能を選択するようにしましょう。

## 選ぶ前に知っておきたいこと

### 1 身体を動かせるか、痛みを感じるか

床ずれの起きやすさは個人によって異なります。ベッドや車いす上でどれほど身体を動かせるか（寝返りというきちんとした動作でなくとも、腰を浮かせられるとか、少しだけ動かせるとか）や痛みを感じるかどうかを確認します。痛みを感じることができ、わずかでも身体を動かすことができると床ずれが起きる可能性は小さくなります。

### 2 骨の出っ張りがあるか

骨の出っ張り（骨突出）があるとその部分に圧力の集中が起きやすく、床ずれが起きやすくなります。その部分の圧力を分散させる方法を考えてみましょう。



### 3 排泄方法は適切か

排泄方法が合っておらず、排泄物による皮膚へのダメージがあると、床ずれが起きやすくなります。この場合にはマットレスの対応だけでは解決できません。まずは適切な排泄方法を考えましょう。

### 4 すでに床ずれがある場合の原因は何か

すでに床ずれがある場合にはその原因を考え、圧力が問題な場合にはひとまず床ずれ部分の圧力を小さくすることが大切です。エアマットレスや体圧分散性の良いウレタン系のマットレスを利用する必要があります。ずれが原因の場合はずれを小さくする工夫が必要です。移動動作でこすったりぶつかけたりすることが原因の場合は、その原因をなくす工夫が必要です。

### 5 過去の経験を振り返る

現在では床ずれがない場合でも、過去の経験は貴重な情報です。いつ頃どこに起きたのか、程度はどれくらいだったのか、治るまでどれくらいかかったのか、原因は何だったのかなど、わかる範囲で確認しましょう。対策を立てる上で大きな参考になります。

## 選び方のポイント・目安

ご利用者の状況に合わせた選び方が大切です。

### 1 マットレスの体圧分散性が原因の場合

エアマットレスやウレタン系など、体圧分散性の良いマットレスを選びます。

### 2 背上げ時におしりが底つきしそうな場合

背上げ時におしり周辺の空気圧を高くできるエアマットレスを選びます。

### 3 エアマットレスの動きで不快感がある場合

エアマットレス内の空気圧が変動することによって船酔いのような不快感があるときは、エアマットレスではなくウレタン系のマットレスを選びます。

### 4 背上げ時のずれが原因の場合

介助の方法を基本的に見直す必要があります。背を上げる前に正しい位置に寝かせること、その場合にどのような介助動作で位置を変えるかも考えます。また背を上げるにつれて頻繁に「背抜き」介助が必要になります。背を下げたときも必ず横向きにしながらずれを減らします。

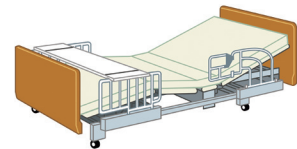

特殊寝台、体位変換器、移動用リフト、認知症老人徘徊感知機器、車いす・車いす付属品、スロープ、歩行器・歩行補助つえ、手すり、自動排泄処理装置、生活支援用品、腰掛便座、入浴補助用具



床ずれ防止用具

選定のめやす

	床ずれ発生前	床ずれ①	床ずれ②	床ずれ③	床ずれ④
	床ずれができていませんが、骨突出部などができる可能性があります。早期予防が大切です。	指で押しても白くならない紅班が特徴です。局所的に熱感がみられる場合もあります。	表皮はく離、水泡など皮膚損傷がみられます。真皮の一部にも皮膚損傷が始まっています。	全層にいたる深いクレーター状の皮膚損傷がみられません。筋膜には達していません。	組織の破壊がみられます。深い全層にいたるまで皮膚損傷が広がり、筋肉、骨にも及んでいます。
		<p>ステージⅠ 発赤</p>	<p>ステージⅡ 真皮が見える欠損</p>	<p>ステージⅢ 皮下脂肪が見える欠損</p>	<p>ステージⅣ 筋肉や骨まで見える欠損</p>
静止型 ハイブリッド 圧切替型	レンタコムマットレスβ アルファプラL エパープラウド			リバーシブル リバーシブル	
	レンタコムマットレスプレミアム レンタコムマットレスプレミアム MD アルファプラF IIW				
	ステージア オスカー スコープライト ここちあ利楽Flow ネクサスB ビッグセルアイズ ラグーナ				
	体位変換機能 体位変換機能 体位変換機能 体位変換機能				



厚さ:12cm



レンタコムマットレス プレミアムβ

日建リース工業

ポイント

- 床ずれ予防、動きやすさ、床ずれリスク軽度者向けのマットレス。
- 湿度・空気は通すが、水は通さない、新開発の透湿防水カバーを採用。
- ベッドから離れにくい生活になっている方におすすめ。
- 失禁が多い方、身体がムレやすい方におすすめ。

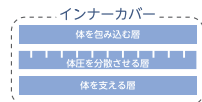

●材質/中身:ウレタンフォーム(3層構造)、カバー:アウトター(ポリエステル100%、防水加工、特定用途制菌加工)、インナー(ポリエステル100%2層構造)

※非課税

サイズ	品番	メーカー品番	商品コード	レンタル価格	お客様負担額(1割)
91cm幅 レギュラー	RMPB91R	RMPB91R	01225-000042	¥ 4,000	¥ 400
91cm幅 ミニ	RMPB91S	RMPB91S	01225-000044	¥ 4,000	¥ 400
83cm幅 レギュラー	RMPB83R	RMPB83R	01225-000043	¥ 4,000	¥ 400
83cm幅 ミニ	RMPB83S	RMPB83S	01225-000045	¥ 4,000	¥ 400



厚さ:10cm



アルファプラL

タイカ

ポイント

- 体圧分散と動きやすさの絶妙なバランスを実現した軽度リスク向け静止型床ずれ防止マットレス。
- 身体を沈み込ませて体圧分散する一方で、高弾性素材が寝返り、起き上がり、ベッドからの立ち上がりをサポート。

高弾性無膜ウレタンフォーム(柔)

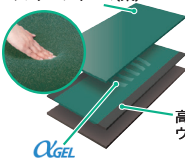

目が粗く無数の空気口をもつ無膜ウレタンフォーム

高弾性無膜ウレタンフォーム(硬)

●材質/中身:シリコーンゲル・ポリウレタンフォーム カバー:ポリエステル

※非課税

サイズ	品番	メーカー品番	商品コード	レンタル価格	お客様負担額(1割)
91cm幅 レギュラー	RMB-LA1R	MB-LA1R	00563-000093	¥ 5,000	¥ 500
91cm幅 ショート	RMB-LA1S	MB-LA1S	00563-000094	¥ 5,000	¥ 500
83cm幅 レギュラー	RMB-LA3R	MB-LA3R	00563-000091	¥ 5,000	¥ 500
83cm幅 ショート	RMB-LA3S	MB-LA3S	00563-000092	¥ 5,000	¥ 500

※お客様負担額の割合は、所得に応じて2割、3割に変更されます。詳しくは、当該市区町村窓口までお問い合わせください。

〔※非課税〕…当社の非課税のベッドと一体となって購入または貸与される場合は非課税となります。

※キャスターを取付の場合、ベッド本体を含め全ての付属品が課税となります。





# 床ずれ防止用具

[静止型マットレス]・[エアーマットレス]



サービスコード 171005

介護予防 671005

①要介護2~5の方がレンタル対象です。

ウレタン (両面)

超撥水

厚さ:12cm



清潔性を追求した超撥水カバー

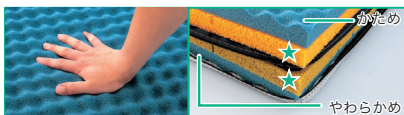

しっとりとした感触の新開発素材を使用。包み込まれるような優しい寝心地です。

材質の異なる4層構造で、優れた体圧分散性と寝心地の良さ、寝返りのしやすさを実現しました。

ウレタン

透湿防水

厚さ:12cm

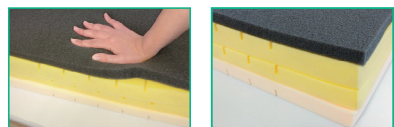

湿度が高い時は湿気を吸収し、湿度が低い時は吸収した湿気を放出する新開発素材を使用。快適な就寝環境を作ります。

ウレタン

防水

厚さ:13cm

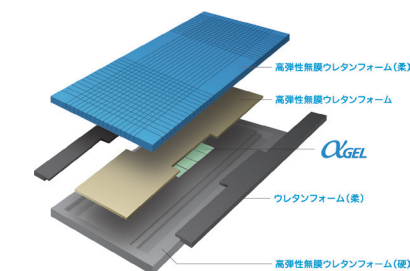

## レンタコムマットレス プレミアム 在庫限り 日建リース工業

ポイント

- 静止型でありながら、エアーマットレスに匹敵する体圧分散力を実現。
- 湿度・空気を通す新開発の超撥水カバーを採用。
- インナーカバーを使用することでウレタンが滑り、腹圧や背圧を軽減。
- リバーシブル仕様。お好みのかたさ、体圧分散性を考慮してお選びください。

★2層目のスリット加工

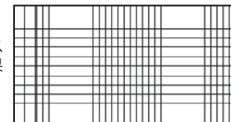

体圧が集中しやすい部分にスリット加工を施しており、効果的に体圧を分散できます。



●材質/中身:ウレタンフォーム(4層構造)、カバー:アウター(ポリエステル100%、超撥水加工、特定用途抗菌加工)、インナー(ポリエステル100%2層構造)

※非課税

サイズ	品番	メーカー品番	商品コード	レンタル価格	お客様負担額 (1割)
91cm幅 レギュラー	RMP91R	RMP91R	01225-000033	¥ 6,000	¥ 600
83cm幅 レギュラー	RMP83R	RMP83R	01225-000034	¥ 6,000	¥ 600

## レンタコムマットレス プレミアムMD 日建リース工業

ポイント

- 防水タイプの安心感と、通気性の快適さ、2つを兼ね備えた静止型マットレスの最高峰。
- 湿度・空気は通すが、水は通さない新開発の透湿防水カバーを採用。
- 中層にスリット加工を施し、体圧分散力と端座位の取りやすさを両立。
- インナーカバーを使用することでウレタンが滑り、腹圧や背圧を軽減。

インナーカバー

役割の違うウレタンを、2層のインナーカバーで一体化。床ずれリスクの軽減と動きやすさを両立。

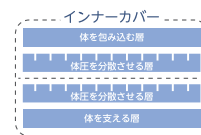

●材質/中身:ウレタンフォーム(4層構造)、カバー:アウター(ポリエステル100%、防水加工、特定用途抗菌加工)、インナー(ポリエステル100%2層構造)

※非課税

サイズ	品番	メーカー品番	商品コード	レンタル価格	お客様負担額 (1割)
91cm幅 レギュラー	RMPMD91R	RMPMD91R	01225-000040	¥ 6,000	¥ 600
83cm幅 レギュラー	RMPMD83R	RMPMD83R	01225-000041	¥ 6,000	¥ 600

## アルファプラフ II-W タイカ

ポイント

- 体圧分散効果に優れ、寝返りをサポートしてくれるマットレス。
- 業界初の「抗ウイルス + 抗菌」のダブル加工を施した、防水カバータイプを採用。
- 独自の加工と素材により、低体重の方から高体重の方までオールマイティにご使用頂けます。
- 感染症対策をしたい方、ムレ対策をしたい方、自力で動きたいと考えられている方におすすめ。

硬さや弾力の異なる素材を組み合わせた特殊構造により、寝返り時に必要な下肢の回転が従来品よりしやすくなっています。



●材質/中身:ウレタンフォーム・シリコーンゲル、カバー:表地:ポリエステル、裏地:ポリウレタン

※非課税

サイズ	品番	メーカー品番	商品コード	レンタル価格	お客様負担額 (1割)
91cm幅 レギュラー	RMB-F2PW1R	MB-F1PW1R	00563-000153	¥ 6,500	¥ 650
91cm幅 ショート	RMB-F2PW1S	MB-F1PW1S	00563-000154	¥ 6,500	¥ 650
83cm幅 レギュラー	RMB-F2PW3R	MB-F1PW3R	00563-000151	¥ 6,500	¥ 650
83cm幅 ショート	RMB-F2PW3S	MB-F1PW3S	00563-000152	¥ 6,500	¥ 650

特殊寝台・特殊寝台付用品

床ずれ防止用具・体位変換器

移動用リフト

認知症老人徘徊感知機器

車いす・車いす付用品

スロープ

歩行器・歩行補助つえ

手すり

自動排泄処理装置

生活支援用品

腰掛便座

入浴補助用具



厚さ:13cm



## エバーブ্লাウド

パラマウントベッド

### ポイント

- 弾力性の異なるウレタンフォームを5層に組み合わせ、優れた体圧分散性を実現した静止型マットレス。
- エクストラソフト面（やわらかめ）：エアーマットレスと同等の体圧分散性を発揮。
- ソフト面（かため）：反発性を高め、体圧分散性と動きやすさを両立。

●材質/側地(エクストラソフト面):ポリエステル50%、アクリル30%、ポリウレタン20%、側地(ソフト面):ポリエステル70%、ポリウレタン30%、内カバー:ポリエステル100%、クッション材:ポリウレタン、ポリエステル ※非課税

サイズ	品番	メーカー品番	商品コード	レンタル価格	お客様負担額 (1割)
91cm幅 レギュラー	RKE-621UQ	KE-621UQ	00170-000966	¥ 5,500	¥ 550
91cm幅 ミニ	RKE-622UQ	KE-622UQ	00170-000967	¥ 5,500	¥ 550
83cm幅 レギュラー	RKE-623UQ	KE-623UQ	00170-000968	¥ 5,500	¥ 550
83cm幅 ミニ	RKE-624UQ	KE-624UQ	00170-000969	¥ 5,500	¥ 550



厚さ:13cm



## ステージア (ハイブリッドタイプ)

モルテン

### ポイント

- 寝心地の良さを持続させながら圧切替（凹凸、除圧）の動きをし、身体の50%をエアセルで支え、残り50%で除圧。
- 背上げ/リハビリモードにすると背抜き・圧抜き動作を行い、背中にかかる苦しさを緩和。
- 両端は硬めのウレタンフォームを使用。端座位が安定。

●材質/マイクロエアセル:ウレタンフィルム、フィッティング層・底付き防止層:高耐久ウレタンフォーム、カバー:伸縮性ウレタン合皮 ※非課税

サイズ	品番	メーカー品番	商品コード	レンタル価格	お客様負担額 (1割)
91cm幅 レギュラー	RMSTA91	MSTA91	00054-000115	¥ 7,000	¥ 700
91cm幅 ショート	RMSTA91S	MSTA91S			



厚さ:17cm



## オスカー (ハイブリッドタイプ)

モルテン

### ポイント

- 体圧分散性能と除圧性能が向上した高機能エアーマットレス。
- 安定重視もしくは除圧重視の2種類の圧切替モード（凹凸、除圧）。
- 背上げ/リハビリモードにすると背抜き・圧抜き動作を行い、背中にかかる苦しさを緩和。
- ひざを曲げながらひざ部～大腿部をやさしく傾ける下肢用セルと、腰部～肩部をやさしく傾ける上体用セルによるやさしい体位変換。

●材質/マット:ウレタンフィルム、フィッティング層・底付き防止層:高耐久ポリウレタンフォーム、カバー:ウレタン合皮(制菌加工) ※非課税

サイズ	品番	メーカー品番	商品コード	レンタル価格	お客様負担額 (1割)
91cm幅 レギュラー	RMOSC91	MOSC91	00054-000137	¥ 10,000	¥ 1,000
91cm幅 ショート	RMOSC91S	MOSC91S			
83cm幅 レギュラー	RMOSC83	MOSC83			
83cm幅 ショート	RMOSC83S	MOSC83S			

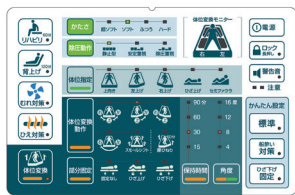

厚さ:17cm



## スコープライト

モルテン

### ポイント

- 「全自動運転」の床ずれ防止・エアーマットレス（体位変換機能付き）。
- 利用者様の身体状況が回復した場合にもリモコンの全自動ボタンを押すだけで対応可能。
- 全自動ですべて設定可能なため、リモコンで設定変更が不要になり設定ミスを防止。

●エアセル:ウレタンフィルム ●フィッティングフォーム・安定支持フォーム・底付き防止フォーム:ポリウレタンフォーム  
●マットカバー:制菌加工ウレタン合皮 非課税

サイズ	品番	メーカー品番	商品コード	レンタル価格	お客様負担額 (1割)
91cm幅 レギュラー	MSCPL91	MSCPL91	00054-000652	¥ 10,800	¥ 1,080
91cm幅 ミニ	MSCPL91S	MSCPL91S	00054-000654	¥ 10,700	¥ 1,070
83cm幅 レギュラー	MSCPL83	MSCPL83	00054-000651	¥ 10,800	¥ 1,080
83cm幅 ミニ	MSCPL83S	MSCPL83S	00054-000653	¥ 10,800	¥ 1,080

電源部分



※お客様負担額の割合は、所得に応じて2割、3割に変更されます。詳しくは、当該市区町村窓口までお問い合わせください。  
[※非課税] …当社の非課税のベッドと一体となって購入または貸与される場合は非課税となります。  
※キャスターを取付の場合、ベッド本体を含め全ての付属品が課税となります。





## ネクサス アイビー

ケーブル

- ポイント**
- 床ずれ発生リスク軽度から中等度まで幅広く対応。
  - ネクサス Rの約 12.5 倍の風量パワーを持つ吸引式ファンモーター。皮膚局所の温度と湿度の上昇を抑え、床ずれ防止とムレ対策機能を強化。
  - 背上げ時の身体のずり落ちを軽減するエアセル構造。
  - 背上げの角度と経過時間を可視化する液晶画面。



電源部分



端座位が安定するセル構造。「クイックハードモード」を使用すると更に端座位が安定します。



●エアセル:ポリウレタンフィルム ●ベースマット:三次元スプリング構造体プレスエア<sup>®</sup>、ベースシート:ナイロンオックス、ポリエステルメッシュ、PVCラミネート加工布 ●操作部:ABS樹脂 ※非課税

サイズ	品番	メーカー品番	商品コード	レンタル価格	お客様負担額 (1割)
90cm幅レギュラー	CR-773	CR-773	00206-000162	¥ 8,600	¥ 860
90cm幅ミニ	CR-777	CR-777	00206-000164	¥ 8,600	¥ 860
84cm幅レギュラー	CR-770	CR-770	00206-000161	¥ 8,600	¥ 860
84cm幅ミニ	CR-775	CR-775	00206-000163	¥ 8,600	¥ 860

## こちあ利楽flow(清拭)

パラマウントベッド

- ポイント**
- 電源コードを差し込むだけでかたさ調節、体位変換も全自動設定。
  - 優れた体圧分散性能を実現し、エアセルの凹凸を感じない自然な寝心地。
  - 使用には、電源が必要になります。

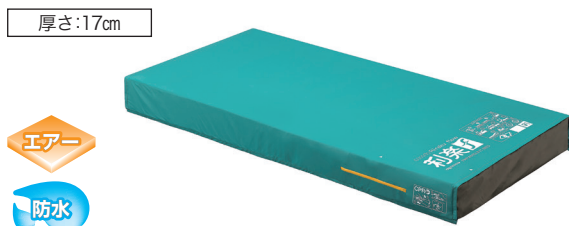

安静

**スモールフロー機能**  
(自動体位変換機能)

ご利用者を寝かせると、4つの湾曲形状のエアセル「スモールフローセル」が15分間に1回ずつ、時計回りに膨張と収縮を繰り返して、自動で小さな体位変換をおこないます。

背あげ

**バックサポート機能**

ベッドの背角度が約 30° 以上になると、4つのスモールフローセルが同時に膨らみ、背あげしたときの姿勢保持をサポートします。



●トップ:ポリエステル70%、ポリウレタン30%/ボトム:ポリエステル90%、ポリウレタン10%/チューブ:塩化ビニル

●エアセル:ポリウレタン/カブリング:PC・PBT樹脂/ポンプケース:ABS樹脂

非課税

サイズ	品番	メーカー品番	商品コード	レンタル価格	お客様負担額 (1割)
91cm幅レギュラー	KE-911S	KE-911S	00170-001351	¥ 9,400	¥ 940
91cm幅ミニ	KE-912S	KE-912S	00170-001352	¥ 9,400	¥ 940
83cm幅レギュラー	KE-913S	KE-913S	00170-001353	¥ 9,400	¥ 940
83cm幅ミニ	KE-914S	KE-914S	00170-001354	¥ 9,400	¥ 940



## ビッグセルアイズ

ケーブル

- ポイント**
- 床ずれ発生リスクの高い重度な療養者にも対応する超高機能型エアマットレス。
  - ハイクラスの体圧分散性能、骨突出や下肢拘縮の体型にも対応する3層式エアセル設計。
  - ビッグセルインフィニティの約 12.5 倍の風量パワーを持つ吸引式ファンモーター。皮膚局所の温度と湿度の上昇を抑え、床ずれ防止とムレ対策機能を強化。
  - 背上げの角度と経過時間を可視化する液晶画面。



●材質/エアセル:ポリウレタンフィルム表面シボ加工(抗菌)

●ベースシート:(側面・下面)ナイロンオックス、ポリエステルメッシュ(すべり止め)ポリウレタンフィルムラミネート加工布

●ヘッドアップセンサ・換気ユニット:ABS樹脂(ケース部)

●カバー:ポリウレタンフィルムラミネート加工布(防水・透湿・抗菌・伸縮・防炎)

※非課税

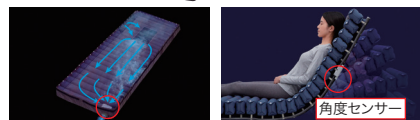

マイクロクライメイト対応システム  
身体を直接冷やさず、皮膚局所の温度・湿度の上昇を抑えて床ずれ発生のリスクを低減します。

背上げ角度を検知する角度センサー  
背上げ角度に応じて適切な内圧に自動調整。ポンプ操作不要。床ずれが発生しやすい背上げ中も圧切替で局所の圧迫を軽減して床ずれ発生リスクを低減します。

サイズ	品番	メーカー品番	商品コード	レンタル価格	お客様負担額 (1割)
90cm幅 レギュラー	RCR-753	CR-753	00206-000141	¥ 10,000	¥ 1,000
90cm幅 ショート	RCR-757	CR-757	00206-000143	¥ 10,000	¥ 1,000
84cm幅 レギュラー	RCR-750	CR-750	00206-000140	¥ 10,000	¥ 1,000
84cm幅 ショート	RCR-755	CR-755	00206-000142	¥ 10,000	¥ 1,000

- 特殊寝台、体位変換器
- 移動用リフト
- 認知症老人徘徊感知機器
- 車いす付用品
- スロープ
- 歩行補助つえ
- 手すり
- 自動排泄処理装置
- 生活支援用品
- 腰掛便座
- 入浴補助用具



## スモールチェンジ ラグーナ

ケープ

### ポイント

- 小さな体位変換を 15分間隔で行う自動体位変換機能を搭載。
- スモールチェンジ (小さい体位変換) の3つのメリット。
  - ①臀部にかかる体圧をさらに低減
  - ②療養者の睡眠を妨げない小さな動き
  - ③介護者の労力軽減



厚さ:13.5cm

- ポンプ質量/3.4kg
- 材質/表面:ポリウレタンフィルムラミネート加工布 内部:エアセル/ポリウレタンフィルム表面シボ加工(抗菌)

### ラグーナ

非課税

サイズ	品番	メーカー品番	商品コード	レンタル価格	お客様負担額 (1割)
90cm幅 レギュラー	<b>RCR-703</b>	CR-703	00206-000103	¥ 9,000	¥ <b>900</b>
90cm幅 ショート	<b>RCR-707</b>	CR-707	00206-000105	¥ 9,000	¥ <b>900</b>
84cm幅 レギュラー	<b>RCR-700</b>	CR-700	00206-000102	¥ 9,000	¥ <b>900</b>
84cm幅 ショート	<b>RCR-705</b>	CR-705	00206-000104	¥ 9,000	¥ <b>900</b>

### ラグーナ プラス

非課税

サイズ	品番	メーカー品番	商品コード	レンタル価格	お客様負担額 (1割)
90cm幅 レギュラー	<b>CR-723</b>	CR-723	00206-000108	¥ 10,200	¥ <b>1,020</b>
90cm幅 ショート	<b>CR-727</b>	CR-727	00206-000110	¥ 10,200	¥ <b>1,020</b>
84cm幅 レギュラー	<b>CR-721</b>	CR-721	00206-000107	¥ 10,200	¥ <b>1,020</b>
84cm幅 ショート	<b>CR-725</b>	CR-725	00206-000109	¥ 10,200	¥ <b>1,020</b>

※非課税

品名	品番	メーカー品番	商品コード	レンタル価格	お客様負担額 (1割)
プラス専用パッド	<b>RCR-549</b>	CR-549	—	¥	¥



コントロールパネル

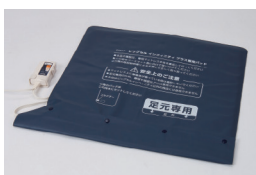

プラス専用パッド

## ウェルピーHC

タイカ

### ポイント

- 体圧分散性能がアップしたポジショニングクッション。
- 特殊加工のウレタンチップを中材に使うことで、身体を柔軟に支える仕様。
- ハンディポケットを搭載し、体位交換も負担なく可能。



ジャンボ



ピロー



ウェーブ



ウェーブ(ロング)



ブーメラン (大)



ブーメラン (小)

- 材質/中身:ウレタンフォーム、ナイロン 生地:ポリエステル100%

課税

種類	品番	メーカー品番	商品コード	幅	長さ	質量	レンタル価格	お客様負担額 (1割)
ジャンボ	<b>RPC-HC-J1</b>	PC-HC-J1	00563-000073	73cm	73cm	2.4kg	¥ 2,100	¥ <b>210</b>
ピロー	<b>RPC-HC-P1</b>	PC-HC-P1	00563-000080	30cm	80cm	0.8kg	¥ 1,300	¥ <b>130</b>
ウェーブ	<b>RPC-HC-W1</b>	PC-HC-W1	00563-000076	75cm	65cm	1.1kg	¥ 1,400	¥ <b>140</b>
ウェーブ (ロング)	<b>RPC-HC-W2</b>	PC-HC-W2	00563-000081	75cm	80cm	1.5kg	¥ 1,800	¥ <b>180</b>
ブーメラン (大)	<b>RPC-HC-B1</b>	PC-HC-B1	00563-000074	50cm	90cm	1.3kg	¥ 1,500	¥ <b>150</b>
ブーメラン (小)	<b>RPC-HC-B2</b>	PC-HC-B2	00563-000075	44cm	74cm	0.8kg	¥ 1,500	¥ <b>150</b>

## スマイルシート

タイカ

### ポイント

- 体位変換や移動をスムーズにする介助サポートスライディングシート。
- Lサイズはほぼ全身をカバーできるので、より多くの場面での使用が可能。

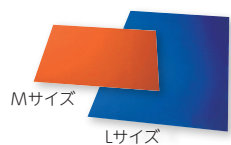

Mサイズ

Lサイズ

- 材質/ナイロン100%

課税

種類	品番	メーカー品番	商品コード	幅	長さ	質量	レンタル価格	お客様負担額 (1割)
Mサイズ	<b>RCS-SM-M</b>	CS-SM-M	00563-000051	145cm	100cm	0.1kg	¥ 1,000	¥ <b>100</b>
Lサイズ	<b>RCS-SM-L</b>	CS-SM-L	00563-000052	145cm	200cm	0.2kg	¥ 1,500	¥ <b>150</b>

※お客様負担額の割合は、所得に応じて2割、3割に変更されます。詳しくは、当該市区町村窓口までお問い合わせください。

【※非課税】…当社の非課税のベッドと一体となって購入または貸与される場合は非課税となります。

※キャスターを取付の場合、ベッド本体を含め全ての付属品が課税となります。





# 移動用リフト

ご利用者様と介助者の能力を十分に利用して、  
お互いが安心して安全な移乗を実現しましょう。

移乗の基本はご利用者様と介助者のお互いが安全で、安心して、楽であることです。  
人が人を持ち上げたり、強引に立たせたりすることは、決してしてはいけません。

## 選ぶ前に知っておきたいこと

ご利用者様が自分でできること、できないことの確認をし、できない場合にはその原因を調べて評価することが大切です。できない理由を探し、できない部分を福祉用具で助けます。それでもできない場合には介助者が支援します。

できなければ全介助という発想はやめましょう。介助者が全てを行うのは大きな間違いです。特に介助者が腰痛になりかねない方法は決して採用してはいけません。負担を軽減するために福祉用具があります。福祉用具を利用すればできなかったことができるようになり、介助者が必要な場合でも楽に安心して安全に移乗することができるようになります。

移乗用具はなければ生活が成り立たなくなるほど大切な道具です。

## 選び方のポイント・目安

### 1 立位がとれる場合

立位の状態で足を踏み換えることができるかがポイントです。できない場合には立位を維持し、回転を助ける方策を考えます。

### 2 立位が不安定な場合

立位をとるためと維持するための用具と、介助者の介助の仕方が大切です。ご利用者様の重心を前方に誘導し、ひざが折れないような配慮を考えます。

### 3 立位がとれず、座位が安定している場合

座位ですべりながら移乗する方法を考えます。ご利用者様の身体機能によって利用する用具を考え、個々にあった移乗方法を考えます。ひとりひとり異なる用具、方法を提案しましょう。

### 4 座位が不安定な場合

ご利用者様がずっこけ姿勢になっていない場合には、介助者の力を借りて座位移乗することもできます。

### 5 持ち上げなければ移乗できない場合

リフトを使用します。

### 6 屋外への段差がある場合

段差解消機は歩行補助用具を利用する人から車いすの人まで、幅広く安全に楽に使用することができます。スロープで解決するよりも段差解消機の方が安全で楽に移動できます。スロープは非常時の対策や一時的な対策に利用するものです。

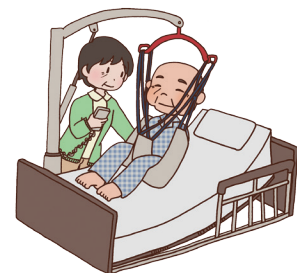

移動用リフト



段差解消機



## 移乗サポートロボット Hug L1

FUJI

- ポイント**
- スリングシートを使わずに、移乗や立位保持をサポート。
  - 設置工事が不要なため、提案から導入が迅速。



- 幅:55cm ●奥行:88cm ●高さ:85~120cm ●耐荷重:100kg ●質量:30kg
- 最大動作回数/約100回(参考値) ●充電時間/約8時間(参考値)

1回の充電で動作する回数、充電時間は使用環境によって異なります

非課税

品番	メーカー品番	商品コード	お客様負担額 (1割)
RL1-01	L1-01	01666-000002	2,500
レンタル価格	25,000		
¥			

## 独立宣言 ローザ

コムラ製作所

- ポイント**
- 座面をわずか1.5cmまで低くすることができるので、床からの乗り降りがらくらく。

- 幅:55cm
- 奥行:81cm
- 高さ:97.5cm
- 底面高さ:1.5~61cm
- 耐荷重:80kg
- 質量:42kg



課税

品番	メーカー品番	商品コード	お客様負担額 (1割)
RDSRS-C	DSRS-C	00088-000022	1,350
レンタル価格	13,500		
¥			

## アルコール 6000型

星光医療器製作所

- ポイント**
- 玄関のあがりかまの昇降に使用。
  - ひじ置きははね上げ式なので移乗に最適。
  - この商品につきましては、事前に担当者にお問い合わせ下さい。

- サイズ:56×69.8cm ●高さ:80~122.2cm ●座面サイズ:40×40cm ●座面高さ:44~86cm
- 耐荷重:100kg ●質量:33kg

課税

品番	メーカー品番	商品コード	お客様負担額 (1割)
AR6000#	100574	00125-000056	1,300
レンタル価格	13,000		
¥			



## リーチ

モルテン

- ポイント**
- スロープが置けない狭いスペースにも設置可能なコンパクトサイズの段差解消機。電源不要。

スモールタイプ



ショートタイプ/  
ロングタイプ



らくらく段差解消



課税

種類	品番	メーカー品番	商品コード	幅	奥行	高さ	耐荷重	質量	テーブルサイズ	レンタル価格	お客様負担額 (1割)
ロングタイプ	MREALTL	MREALTL	00054-000171	100・107・114cm	125cm	8	150kg	65kg	91×76・83・90cm	¥ 10,000	¥ 1,000
ショートタイプ	MREALT	MREALT	00054-000170	114cm	110cm	40cm		62kg	91×76・83・90cm	¥ 10,000	¥ 1,000
スモールタイプ	MREALTS	MREALTS	00054-000213	100cm	96.5cm			56kg	91×76cm	¥ 10,000	¥ 1,000

## バスリフトN 在庫限り

TOTO

- ポイント**
- ボタン1つでシートが電動昇降するため、入浴時のご本人や介助者の負担軽減。

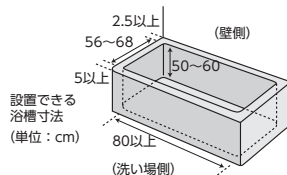

- 幅:64.5~76cm ●奥行:57.5cm ●高さ:15cm
- 耐荷重:100kg ●質量:20kg ●材質/カバー:発泡ポリエチレン

課税

品番	メーカー品番	商品コード	お客様負担額 (1割)
REWB101N	EWB101RR	00187-000111	1,500
レンタル価格	15,000		
¥			

## アームレスト乗越えキット 在庫限り

TOTO

- ポイント**
- 浴槽内に段差がある場合に設置、段差の乗り越えが可能。

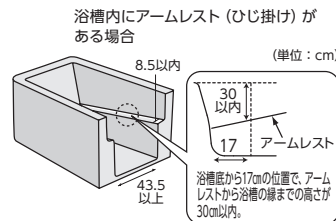

品番	メーカー品番	商品コード	お客様負担額 (1割)
REWB107R	EWBP107R	00187-Z00004	100
レンタル価格	1,000		
¥			

\*お客様負担額の割合は、所得に応じて2割、3割に変更されます。詳しくは、当該市区町村窓口までお問い合わせください。

特殊寝台用品  
特殊寝台用品

体位交換器  
体位交換器

移動用リフト  
移動用リフト

認知症老人  
徘徊感知機器

車いす付用品  
車いす付用品

スロープ  
スロープ

歩行補助  
歩行補助

手すり  
手すり

自動排水  
自動排水

生活支援用品  
生活支援用品

腰掛便座  
腰掛便座

入浴補助用具  
入浴補助用具



## つるべー F1セット (風呂・トイレ用)

モリトー

- ポイント**
- 浴室で使用し、快適な入浴を実現。取付工事不要。
  - 簡単な操作で軽く押すだけで楽に移動が可能。
  - この商品につきましては、事前に担当者にお問合せください。

●耐荷重:100kg ●質量:26.7kg ●支柱高さ:185~240cm  
●アーム長さ:70・85・95cm ●アームストローク:95.5・116・130cm

非課税

品名	品番	メーカー品番	商品コード
つるべー F1セット	ツルベー F1#	-	00229-000002
レンタル価格	35,000		3,500
¥		¥	お客様負担額 (1割)



## つるべー F2Rセット (風呂・トイレ用)

モリトー

- ポイント**
- 脱衣所から浴室への移動と入浴が可能。
  - 2関節タイプで狭い場所でも快適に移動が可能。
  - トイレでの使用にもおすすめ。
  - この商品につきましては、事前に担当者にお問合せください。

●耐荷重:100kg ●質量:32.5kg ●支柱高さ:185~240cm  
●アーム長さ:70・85・95cm ●アームストローク:95.5・116・130cm

非課税

品名	品番	メーカー品番	商品コード
つるべー F2Rセット	ツルベー F2R#	-	00229-000016
レンタル価格	35,000		3,500
¥		¥	お客様負担額 (1割)



## つるべー Y6セット

モリトー

- ポイント**
- 床走行式リフトが苦手とする旋回を軽くするために開発された新発想リフト。
  - 床に寝ている状態からの吊り下げが可能。
  - この商品につきましては、事前に担当者にお問い合わせください。

●幅:60~99cm ●奥行:120cm ●高さ:115cm ●耐荷重:120kg ●質量:42kg  
●幅(内寸):52~91cm ●脚高さ:6.3cm ●全高:195.5cm ●体重計寸法(Y6Wセット)12×7×16cm  
●吊り上げ高さ:36~172cm

非課税

品名	品番	メーカー品番	商品コード
つるべー Y6セット	ツルベー Y6#	-	00229-000044
つるべー Y6Wセット (体重計付き)	ツルベー Y6W#	-	00229-000045
レンタル価格	18,500		1,850
Y6セット ¥		¥	お客様負担額 (1割)
レンタル価格	26,000		2,600
Y6Wセット ¥		¥	お客様負担額 (1割)



## つるべー Bセット (ベッド用) 在庫限り

モリトー

- ポイント**
- ベッドに固定するだけの省スペースタイプ。頭側・足側の左右どちらかに設置。
  - 支柱を軸に360度回転。広い範囲でベッドからの移乗が可能。
  - この商品につきましては、事前に担当者にお問合せください。

●幅:156~176cm ●奥行:180~215cm ●耐荷重:100kg ●質量:56.4kg  
●全高:205cm ●支柱高さ:155cm ●アーム長さ:85cm ●体重計寸法(BWセット)12×7×16cm  
●アームストローク:116cm

非課税

品名	品番	メーカー品番	商品コード
つるべー Bセット	ツルベー B#	-	00229-000005
つるべー BWセット (体重計付き)	ツルベー BW#	-	00229-000006
レンタル価格	18,000		1,800
Bセット ¥		¥	お客様負担額 (1割)
レンタル価格	28,000		2,800
BWセット ¥		¥	お客様負担額 (1割)

特殊寝台、  
特殊寝台付属品

床ずれ防止用具、  
体位変換器

移動用リフト

認知症老人  
徘徊感知機器

車いす・  
車いす付属品

スロープ

歩行器・  
歩行補助つえ

手すり

自動排泄  
処理装置

生活支援用品

腰掛便座

入浴補助用具



## スリングシート

モリトー

**ポイント** ■モリトー製「つるべー」シリーズで使用します（購入品）

### エヴァ(脚分離型)

角度調整自在のスタンダードタイプ



スリングエヴァフルタイプ



スリングエヴァハーフタイプ



### パオ(シート型)

着脱の手間がない、誰でも簡単に使えるタイプ



スリングパオフルタイプ



スリングパオハーフタイプ

品名	種類	品番	メーカー品番	商品コード	販売価格(税込)	お客様負担額(1割)
スリングエヴァ	フル(中サイズ)	EVE240	-	00229-000014	¥	¥
	フル(小サイズ)	EVE250	-	00229-000013	¥	¥
	ハーフ(中サイズ)	EVE210	-	00229-000012	¥	¥
	ハーフ(小サイズ)	EVE220	-	00229-000011	¥	¥
スリングパオ	フル	PAO120	-	00229-000021	¥	¥
	ハーフ	PAO100	-	00229-000020	¥	¥

## テクノリフター

新光産業

**ポイント** ■車いすのままでの外出をサポートする据置型の階段昇降機。設置の際、アンカーボルトを打ち込んで固定します。  
■挟み込み防止の4面ジャバラ、誤動作防止のキースイッチ、停電時緊急降下装置が標準装備。  
■上昇時にはスロープが自動的に跳ね上がり、テーブルからの転落を防止。  
■設置場所に合わせて選定してください。またこの商品につきましては、事前に担当者にお問合せください。

品番	乗込方式	最大高さ	最小高さ	最大積載量	本体重量	スロープ	屋内ブリッジ	テーブル寸法	電源
TDK045SS#	直進乗込み	47cm	5.5cm	180kg	90kg	29cm	幅72~82.4×奥行30cm	幅93×奥行100cm	100V・90W
TDK065SS#	直進乗込み/Ｌ字乗込み	67cm	5.5cm	180kg	120kg	32cm	幅72~82.4×奥行30cm	幅110×奥行120cm	
TDK085SS#		85cm	6cm	180kg	140kg	34.5cm	幅72~110×奥行31.5cm	幅115×奥行120cm	
TDK100SS#		106.5cm	6.5cm	180kg	155kg	32.1cm	幅72~82.4×奥行30cm	幅115×奥行120cm	

### テクノリフター 045SS

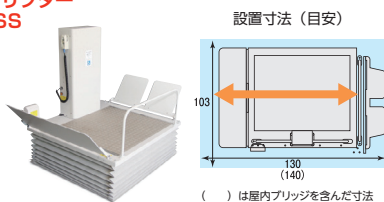

### テクノリフター 065SS

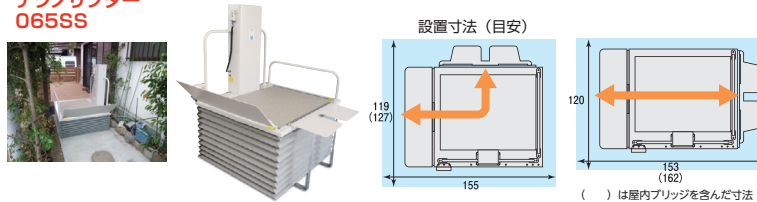

### テクノリフター 085SS

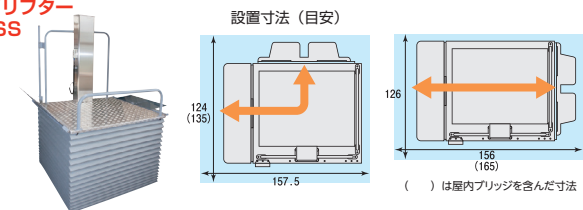

### テクノリフター 100SS

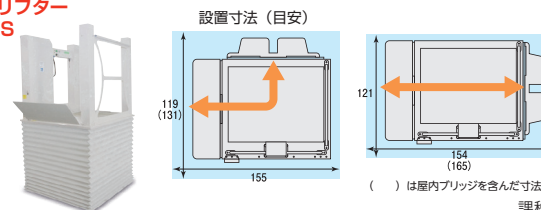

品名	品番	メーカー品番	商品コード	レンタル価格	お客様負担額(1割)
テクノリフター 045SS	TDK045SS#	TDK045SS	00447-000012	¥ 24,000	¥ 2,400
テクノリフター 065SS	TDK065SS#	TDK065SS	00447-000013	¥ 28,000	¥ 2,800
テクノリフター 085SS	TDK085SS#	TDK085SS	00447-000019	¥ 34,000	¥ 3,400
テクノリフター 100SS	TDK100SS#	TDK100SS	00447-000014	¥ 45,000	¥ 4,500

## いうら UD-320

いうら

**ポイント** ■車いすのままでの移動をサポート。使用環境にあわせて直進乗込み式/L字乗込み式をお選びください。  
■この商品につきましては、事前に担当者にお問合せください。

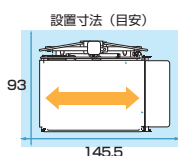

### 直進乗込み式 (UD-320CS#)

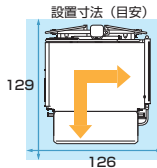

### L字乗込み式 (UD-320CL#)



品番	メーカー品番	商品コード	乗込方式	最大高さ	最小高さ	最大積載量	本体重量	スロープ	屋内ブリッジ	テーブル寸法	電源	レンタル価格	お客様負担額(1割)
UD-320CS#	UD-320C・S	00084-000093	直進乗込み	65cm	5.5cm	150kg	75kg	27.5cm	幅68.5×奥行27.5cm	幅68×奥行114cm	100V・100W	¥ 22,500	¥ 2,250
UD-320CL#	UD-320C・L	00084-000094	L字乗込み	65cm	5.5cm	150kg	79kg	35cm	幅68.5×奥行27.5cm	幅73.5×奥行114cm	100V・100W	¥ 24,000	¥ 2,400

\*お客様負担額の割合は、所得に応じて2割、3割に変更されます。詳しくは、当該市区町村窓口までお問い合わせください。





# 認知症老人徘徊感知機器

感知機器を利用し、  
安心で安全な生活を送りましょう。

## 選び方のポイント・目安

高齢者の任意の歩行・移動を「徘徊」という言葉で表現すること自体、認知症への理解が不足しているということなのかもしれません。高齢者が歩きまわることには、それなりの理由や意味があることを理解しましょう。このような感知機器は高齢者の移動を抑制するためではなく、高齢者が移動し始めたことを知る手がかりに利用します。危険を防止するために一緒に歩きまわり、高齢者のケアの質を高めるために使用しましょう。

## 利用者にあったセンサー



### ベッドセンサータイプ

■要介護度が高く、起き上がりと同時に知らせる必要がある方。



### 床センサータイプ

■ひとり歩きが心配な方。



### 超音波・赤外線・ドアセンサータイプ

■センサーがあると気にしてしまう方。  
(悟られずに使用する必要がある方)  
■居室内での移動は、伝い歩きでも可能な方。

## 認知症とは…

脳の細胞がさまざまな原因で減少したり、働きが悪くなったりすることによって、記憶や判断力の障害などが起こった状態です。認知症になると、ごはんを食べたことを覚えていない、自分のいる場所がどこなのか分からない、できたはずのことができなくなるなど、日常的な社会生活や対人関係に支障が生じます。

## 認知症の方への対応方法…

話しかけるときは同じ質問を何度された場合も怒らず根気よく対応しましょう。意味が通じずわからないことを言われても否定せず受容して高齢者に安心感を与えましょう。例えば自分の娘と言われた時は娘でなくても否定せず娘になりきります。実際に93歳でも35歳の時代に戻っているような話の内容であってもその話を続けて頂き、一緒に共感します。

特殊寝台、  
特殊寝台付属品

床ずれ防止用具、  
体位変換器

移動用リフト

認知症老人  
徘徊感知機器

車いす・  
車いす付属品

スロープ

歩行器・  
歩行補助つえ

手すり

自動排泄  
処理装置

生活支援用品

腰掛便座

入浴補助用具



## 家族コール4

テクノスジャパン

- ポイント**
- ご利用者の身体状況や介護環境に合わせて使用できる徘徊感知器。
  - 「シンプルでかんたん」を追求、複雑な操作一切なしでご利用いただけます。

### 据え置き



設定がかんたん！  
直感で使える受信器  
メロディスティック

通達距離：約100m（見通し）

Aタイプ



Bタイプ



Cタイプ

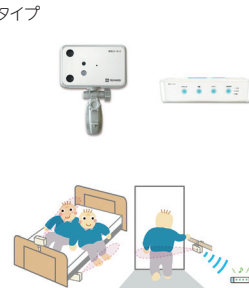

課税

品名	品番	メーカー品番	商品コード	レンタル価格	お客様負担額 (1割)
Aタイプ メロディ	<b>HK-4A</b>	HK-4A	00318-000199	¥ 7,000	¥ 700
Bタイプ メロディ	<b>HK-4B</b>	HK-4B	00318-000201	¥ 7,000	¥ 700
Cタイプ メロディ	<b>HK-4C</b>	HK-4C	00318-000202	¥ 7,000	¥ 700

### 携帯



大音量で聞こえやすい！  
持ち運べる受信器  
ポータブル受信器 2K

通達距離：約100m（見通し）

Aタイプ ポータブル



Bタイプ ポータブル



Cタイプ ポータブル

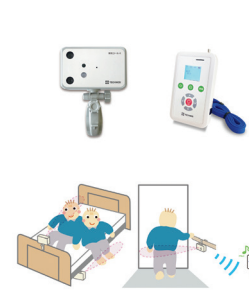

課税

品名	品番	メーカー品番	商品コード	レンタル価格	お客様負担額 (1割)
Aタイプ ポータブル	<b>HKPT-4A</b>	HKPT-4A	00318-000207	¥ 7,000	¥ 700
Bタイプ ポータブル	<b>HKPT-4B</b>	HKPT-4B	00318-000209	¥ 7,000	¥ 700
Cタイプ ポータブル	<b>HKPT-4C</b>	HKPT-4C	00318-000210	¥ 7,000	¥ 700

### 中継器付きセット



家族コールの電波を  
延長したい場合に！

#### リピーター K (中継器)

約80～100m（見通し）  
延長します。

Aタイプ 中継器付



Bタイプ 中継器付



Cタイプ 中継器付

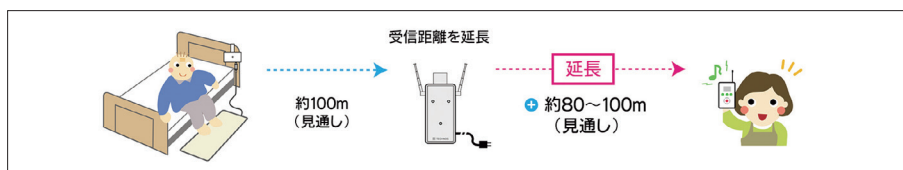

課税

品名	品番	メーカー品番	商品コード	レンタル価格	お客様負担額 (1割)
Aタイプ 中継器付き	<b>HKPT-4ARP</b>	HKPT-4A/RP	00318-000215	¥ 9,000	¥ 900
Bタイプ 中継器付き	<b>HKPT-4BRP</b>	HKPT-4B/RP	00318-000217	¥ 9,000	¥ 900
Cタイプ 中継器付き	<b>HKPT-4CRP</b>	HKPT-4C/RP	00318-000218	¥ 9,000	¥ 900

\*お客様負担額の割合は、所得に応じて2割、3割に変更されます。詳しくは、当該市区町村窓口までお問い合わせください。

特殊優良・特殊優良付属品

体位交換器・床ずれ防止用具

移動用リフト

認知症老人徘徊感知機器

車いす・車いす付属品

スロープ

歩行器・歩行補助つえ

手すり

自動排泄処理装置

生活支援用品

腰掛便座

入浴補助用具



## 家族コールワイド

テクノスジャパン

- ポイント** ■お手持ちのスマートフォンや携帯電話を「受信器」として設定可能な徘徊感知機器。遠方のご家族の見守りや外出時の見守りに。
- 配信用メールアドレスの設定と専用アプリケーションが必要です。

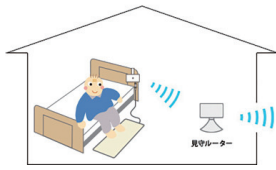

使用例	同居	買い物や子供の送迎で出かけることがある方 仕事で決まった曜日や時間に家を空けることがある方
	別居	徘徊や生活に異常があれば近所の人に駆けつけてもらいたい方 近所に住んでいるので何かあったときに知らせてほしい方

- 床センサー ●幅100cm×長さ50cm×厚さ0.3cm
- ベッドセンサーK ●幅80cm×長さ25cm×厚さ0.6cm
- 超音波赤外線センサーK ●幅11cm×長さ7cm×厚さ3.5cm
- 見守りルーター ●幅13.5cm×長さ7.6cm×厚さ3.5cm
- 送信機コンソール ●幅10cm×長さ6.2cm×厚さ2.5cm
- 受信機メロディC ●幅8.5cm×長さ17cm×厚さ3.5cm
- 受信機スマートK ●幅5.3cm×長さ8.6cm×厚さ1.4cm

品名	品番	メーカー品番	商品コード	レンタル価格	お客様負担額 (1割)
A 床センサー	HKW-1A	HKW-1A	00318-000171	¥ 8,000	¥ 800
B ベッドセンサーK	HKW-1B	HKW-1B	00318-000172	¥ 8,000	¥ 800
C 超音波・赤外線センサー	HKW-1C	HKW-1C	00318-000173	¥ 8,000	¥ 800

## 中継器リピーター

テクノスジャパン

- ポイント** ■家族コールシリーズで使用可能な中継器。
- 送信範囲を 80m～ 100m 程度延長が可能。

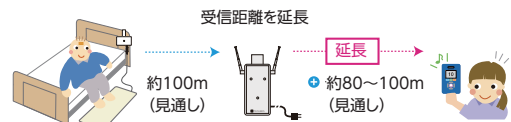

- 電源:AC100V(ACアダプタ付き) エリア・グループ設定可能
- 通信距離:約80～100m

品名	品番	メーカー品番	商品コード	レンタル価格	お客様負担額 (1割)
中継器リピーター	RHPHK-1	HPHK-1	00318-000165	¥ 2,000	¥ 200

## 家族コール3 在庫限り

テクノスジャパン



●床センサー + 固定タイプ 【通信距離:100M】

品名	品番	メーカー品番	商品コード	レンタル価格	お客様負担額 (1割)
家族コール3・Aタイプ	HK-3A	HK-3A	00318-000146	¥ 7,000	¥ 700

●床センサー + スマートK 【通信距離:80M】

品名	品番	メーカー品番	商品コード	レンタル価格	お客様負担額 (1割)
家族コール3A・スマート	HKSM-3A	HKSM-3A	00318-000150	¥ 6,500	¥ 650

●ベッドセンサー + 固定タイプ 【通信距離:100M】

品名	品番	メーカー品番	商品コード	レンタル価格	お客様負担額 (1割)
家族コール3・Bタイプ	HK-3B	HK-3B	00318-000147	¥ 7,000	¥ 700

●ベッドセンサー + スマートK 【通信距離:80M】

品名	品番	メーカー品番	商品コード	レンタル価格	お客様負担額 (1割)
家族コール3B・スマート	HKSM-3B	HKSM-3B	00318-000151	¥ 6,500	¥ 650

●超音波・赤外線センサー + 固定タイプ 【通信距離:100M】

品名	品番	メーカー品番	商品コード	レンタル価格	お客様負担額 (1割)
家族コール3・Cタイプ	HK-3C	HK-3C	00318-000148	¥ 7,000	¥ 700

●超音波・赤外線センサー + スマートK 【通信距離:80M】

品名	品番	メーカー品番	商品コード	レンタル価格	お客様負担額 (1割)
家族コール3C・スマート	HKSM-3C	HKSM-3C	00318-000152	¥ 6,500	¥ 650

- 特殊寝台、特殊寝台付属品
- 体位変換器
- 移動用リフト
- 認知症老人徘徊感知機器
- 車いす・車いす付属品
- スロープ
- 歩行器・歩行補助つえ
- 手すり
- 自動排泄処理装置
- 生活支援用品
- 腰掛便座
- 入浴補助用具



## Care ai LoRa無線繋がるシリーズ **NEW**

ハカルプラス

**ポイント**

- ご利用者の身体状況や介護環境に合わせて使用できる徘徊感知器。
- 見通し最大 1.5km まで通信可能な簡単設定で使いやすいモデル。
- センサーは非接触型の「超音波センサー」、または極薄・配線不要の「ふむふむセンサー」の2種類から選択。

**シンプルモデル**

施設・在宅向けモデル 長距離通信可能な簡単設定で使いやすいセンサー

送信機 ペンダント 超音波センサー ふむふむセンサー ふむふむアダプター



●簡単設定 ペンダント・送信機・センサーの番号を合わせるだけ

課税

モデル	種類	品番	メーカー品番	商品コード	レンタル価格	お客様負担額 (1割)
シンプルモデル	超音波センサー	CAREAI-LOR	-	01398-000052	¥ 7,500	¥ 750
	ふむふむセンサー	CAREAI-LORF	-	01398-000053	¥ 7,500	¥ 750

## Care ai

ハカルプラス

**ポイント**

- ご利用者の身体状況や介護環境に合わせて使用できる徘徊感知器。
- 「かんたんモデル」は機能を絞り込み、取り扱いが容易。
- 「つながるモデル」はコンセント間通信と無線通信を組み合わせたハイブリッド仕様で確実に通知。
- センサーは非接触型の「超音波センサー」、または極薄・配線不要の「ふむふむセンサー」の2種類から選択。

**かんたんモデル**

在庫限り



在宅向けモデル 使い方が簡単で、老老介護でも安心な在宅向けセンサー

選べるセンサー2種類



- 一時停止ボタン2種 ずっと停止 / 5分停止
- かんたん操作 □で止めて ○でリセットするだけ

**つながるモデル**

施設向けモデル 独自のハイブリッド通信で最長250m通知する、施設でもつながるセンサー

選べるセンサー2種類



- 親機とペンダントのW受信機 ●センサー20台まで一括受信可能 ●受信履歴など機能が充実

課税

モデル	種類	品番	メーカー品番	商品コード	レンタル価格	お客様負担額 (1割)
かんたんモデル	超音波センサー	CAREAI-L	-	01398-000023	¥ 5,000	¥ 500
	ふむふむセンサー	CAREAI-LF	-	01398-000037	¥ 6,000	¥ 600
つながるモデル	超音波センサー	CAREAI-T	-	01398-000009	¥ 6,000	¥ 600
	ふむふむセンサー	CAREAI-TF	-	01398-000034	¥ 6,500	¥ 650
	超音波センサー+ペンダント	CAREAI-TP2	-	01398-000013	¥ 7,000	¥ 700
	ふむふむセンサー+ペンダント	CAREAI-TP2F	-	01398-000035	¥ 7,500	¥ 750

## お散歩コール

テクノスジャパン

**ポイント**

- お散歩タグを持って外出しようとする時、見守りガイドがアラーム音でお知らせ。
  - 外出後、設定された条件を満たすと、GPSで現在地情報をスマートフォンに通知。
- ※現在地情報の通知はオプションサービスです。詳しくは担当者にお問い合わせください。



[お散歩タグ(センサー)] ●横:3.5cm ●縦:7cm ●厚み:2.5cm ●重量:約60g  
 [見守りガイド(送受信機)] ●横:11.5cm ●縦:6.9cm ●厚さ:2.8cm ●重量:約130g  
 [材質]センサー:ABS樹脂 送受信機:ABS樹脂 課税

品名	品番	メーカー品番	商品コード
お散歩コール	OGP-1	OGP-1	00318-000179
レンタル価格	¥ 8,200	¥ 820	お客様負担額 (1割)

## 徘徊わかーる6900 在庫限り

エクセルエンジニアリング

**ポイント**

- センサーが反応すると音と映像でお知らせ。ご利用者の状況を即座に把握可能。画像は30秒間のみ通知。
- ご利用者様が映像に映らないときは、カメラの角度を受信機で操作することが可能。
- センサーは無線式でケーブルを気にせず設置可能。無線の到達距離は約100m(直線見通し)



[受信機] ●幅:12.5cm ●長さ:9cm ●厚さ:2.3cm ●質量:155g  
 電源:リチウムイオンポリマー充電電池(内蔵)またはACアダプター(付属)  
 [送信機] ●幅:9.8cm ●奥行:8.9cm ●高さ:8.5cm ●質量:205g  
 電源:リチウムイオンポリマー充電電池(内蔵)またはACアダプター(付属)  
 [フロアセンサー] ●幅:80cm ●長さ:45cm ●厚さ:0.45cm ●質量:800g 課税

品名	品番	メーカー品番	商品コード
徘徊わかーる6900	RSH6900	SH6900	00682-000035
レンタル価格	¥ 4,000	¥ 400	お客様負担額 (1割)

※お客様負担額の割合は、所得に応じて2割、3割に変更されます。詳しくは、当該市区町村窓口までお問い合わせください。

特殊寝台・特殊寝台付属品

体位変換器 床ずれ防止用具

移動用リフト

認知症老人徘徊感知機器

車いす・車いす付属品

スロープ

歩行器・歩行補助つえ

手すり

自動排泄処理装置

生活支援用品

腰掛便座

入浴補助用具

入浴補助用具



# 車いす・車いす付属品

車いすは調整して目的に合わせ利用し、  
生活を楽しみましょう。

靴を足の大きさに合わせ、使用環境に合わせるように、車いすも身体の大きさに合わせ、使う目的に合わせて選択調整する必要があります。快適な生活を送れるよう、ご利用者様の身体に合う車いすを選び、調整するようにしましょう。

## 選ぶ前に知っておきたいこと

車いすにはいろいろな種類があり、同じような車いすでもそれぞれに特徴が異なります。それぞれの車いすの特性をしっかりと把握しましょう。

### 1 標準型自走用車いす



後輪径が大きく(20、22、24インチ)、後輪の外側についている輪(ハンドリム)を押して進むタイプの車いすです。ご利用者様が操作することを想定しており、ブレーキも後輪の前方についています。自分で操作できるので自走式といわれますが、介助で使用する場合にも後輪が大きい方が便利な場合があります。介助用のブレーキが付いているタイプもあります。

### 2 標準型介助用車いす



後輪径が小さく(12、14、16インチ)、介助用のブレーキが付いています。屋内など、狭い場所で使用するときには、後輪が座面の下に入るタイプは全体の横幅が小さくなるので取り回しが簡単になります。また狭い場所で利用するときには、前輪キャスターも小さい方が便利です。一方、後輪が小さいと屋外では乗り心地が悪く、操作がより大変になります。この車いすでは自走はできませんので、自走の可能性が少しでもある場合には標準型自走用車いすを選びましょう。

### 3 姿勢調整型車いす(ティルト・リクライニング式車いす)



標準型車いすでは調整を適切にしても、座っていて座骨が前に滑ったり(いわゆるずっこけ姿勢)、体幹が横に傾いてしまったりするような姿勢が崩れてしまう人が利用します。シート全体を傾けられる機能(ティルト機構)とバックサポートクッションの体幹を横から支える機能(側方支持機能)によって、体幹バランスの悪い人でもきちんと座っていることができるようになります。シートや背もたれ(バックサポート)角度は時々変更し、座面にかかる圧力を変えたり、関節角度を変えたりすることによって、比較的長い時間快適に座っていることができるようになります。

### 4 電動車いす・電動四輪車



屋外の環境で車いすをこぐ力がない高齢者にとって、電動車いすは最適な乗り物です。また自転車や自動車を運転できない人にとって、電動四輪車は屋外でも最適な移動手段です。ただしともに電動ですので、事故を起こしかねません。運転する上での状況判断ができるかどうか、使用できるかどうかの分かれ目です。

特殊寝台、  
特殊寝台付属品

床ずれ防止用具、  
体位変換器

移動用リフト

認知症老人  
徘徊感知機器

車いす・  
車いす付属品

スロープ

歩行器・  
歩行補助つえ

手すり

自動排泄  
処理装置

生活支援用品

腰掛便座

入浴補助用具

# 選び方のポイント・目安

## 1 歩けるけれど外出時に車いすを利用したい

後輪が大きな自走式車いすで介助用ブレーキがついたタイプに、ウレタン系のクッションを合わせて使用します。



歩けるけれど外出時に車いすを利用したい

## 2 両手こぎしたい

高齢者の場合、一般的には屋内での使用が多くなります。軽く動かすためには、まず大きさ（シート幅、シートの奥行、シートの高さ、背もたれ高さなど）を身体に合わせます。また車輪の軸の位置を前方にずらし、タイヤを幅が狭く硬いものにする、フローリングの床などでは軽く動きます。ただしこのようなタイヤは、屋外では振動がひどく乗り心地が悪くなるので、注意が必要です。



両手こぎしたい

## 3 足こぎしたい

これも一般的には屋内使用ですから、タイヤは両手こぎと同様です。シートの高さが低い方が足こぎは簡単になります。シートの高さ40cmを目安に、ご利用者様と調整して決めます。

片手片足こぎの場合にはシートの高さが低いと足こぎしやすくなりますが、マヒがある足をしっかりと支えるようにしないと、姿勢が崩れやすくなります。



足こぎしたい

## 4 姿勢が崩れる人

標準型で姿勢が崩れる人にはシートの角度を調整できる機能（ティルト機構）が必要です。これに背もたれ角度を調整できるリクライニング、頭の位置を容易に変更・調節できるヘッドサポート、ひざ関節を伸ばすことができるレッグエレベーション、体幹を横から支えるバックサポートクッションが必ず必要になります。



姿勢が崩れる人

## 5 電動車いす

運転する上での状況判断能力に問題がないことが大切です。電動で動くものですから、事故をゼロにすることはできません。事故が起きることを前提に、また事故が起きたあとの対応が適切にできるように考えます。ジョイスティック操作の電動車いすは屋内外共用で、電動四輪車は屋外用です。なお、介助者が操作する介助用電動車いすもあり、屋外で坂道がある環境では坂の上り下りの両方も電動車いすだと安全に走ることができます。



電動車いす



### 車いすの機能表示

ひじはね上げ

ひじ掛けがはね上がり、移乗が容易です。

ひじ高さ調節

ひじ掛けの高さが調節できます。

背張り調節

背中のに合わせて背張りを調整できます。

座張り調節

座面の張りを調整できます。

足イング・外し

足部（レッグサポート）がイングし、移乗や介助に便利です。

クッションキャスター

屋外の凹凸のある道でも振動が伝わりにくいタイヤです。

ソリッドキャスター

ノーパンクですが、クッション性のあるキャスターです。

ノーパンクタイヤ

パンクの心配や空気圧のメンテナンスが一切不要のタイヤです。

ティルト

レバー操作によって座面の角度が調整できます。

リクライニング

レバー操作によって背もたれの角度が調整できます。

特殊乗台・特殊走行履品

体位変換器  
床ずれ防止用具

移動用リフト

認知症老人  
徘徊感知機器

車いす・車いす付属品

スロープ

歩行器・歩行補助つえ

手すり

自動排泄  
処理装置

生活支援用品

腰掛便座

入浴補助用具



車いす



サービスコード 171001

介護予防 671001

①要介護2~5の方がレンタル対象です。

車いす・車いす付属品

スペック表

Table with columns: 商品名, ページ, 品番, メーカー, 全高 (cm), 全幅 (cm), 全長 (cm), 座幅 (cm), 前座高 (cm), 前輪 (インチ), 後輪 (インチ), 質量 (kg), 耐荷重 (kg). Rows include various wheelchair models like SY22-40SB, WARP22-40-M, RKF22-40SB, etc.

※質量にはバッテリーを含みます

- 特殊要領付付属品
体位変換器
移動用リフト
徘徊感知機器
車いす・車いす付属品
スロープ
歩行補助つえ
手すり
自動排泄
生活支援用品
腰掛便座
入浴補助用具



車いす・車いす付属品

車いす付属品組み合わせ表

商品名	ページ	品番	どこでもテーブル	延長ブレーキ カワムラ用	延長ブレーキ ミキ用	延長ブレーキ 日進用	延長ブレーキ 松永用	
ステイヤー-自走	48	SY22-40SB	●	●	●	●	●	
ステイヤー-介助		SY16-40SB	●	●	●	●	●	
バックス自走		BK22-40SB	●	●	●	●	●	
バックス介助		BK16-40SB	●	●	●	●	●	
カルティマ標準自走		RCRT-5	×	●	●	●	●	
カルティマ標準介助		RCRT-6	×	●	●	●	●	
カルティマ多機能自走		RCRT-7	×	●	●	●	●	
カルティマ多機能介助		RCRT-8	×	●	●	●	●	
ウェイビットRoo+自走40幅	49	WARP22-40-M	●	●	●	●	●	
ウェイビットRoo+自走42幅		WARP22-42-M	●	●	●	●	●	
ウェイビットRoo+介助40幅		WARP16-40-M	●	●	●	●	●	
ウェイビットRoo+介助42幅		WARP16-42-M	●	●	●	●	●	
ウェイビット自走40幅		RWA22-40S	●	●	●	●	●	
ウェイビット自走42幅		RWA22-42S	●	●	●	●	●	
ウェイビット介助40幅		RWA16-40S	●	●	●	●	●	
ウェイビット介助42幅		RWA16-42S	●	●	●	●	●	
ウェイビットプラス自走40幅		RWAP22-40S	●	●	●	●	●	
ウェイビットプラス自走42幅		RWAP22-42S	●	●	●	●	●	
ウェイビットプラス介助40幅		RWAP16-40S	●	●	●	●	●	
ウェイビットプラス介助42幅		RWAP16-42S	●	●	●	●	●	
ふわりす自走座幅40	50	RKF22-40SB	×	●	●	●	●	
ふわりす自走座幅42		RKF22-42SB	×	●	●	●	●	
ふわりす介助座幅40		RKF16-40SB	●	●	●	●	●	
ふわりす介助座幅42		RKF16-42SB	×	●	●	●	●	
ふわりすプラス自走座幅40		RKFP22-40SB	●	●	●	●	●	
ふわりすプラス自走座幅42		RKFP22-42SB	×	●	●	●	●	
ふわりすプラス介助座幅40		RKFP16-40SB	●	●	●	●	●	
ふわりすプラス介助座幅42		RKFP16-42SB	×	●	●	●	●	
とまっティ軽量自走		RCRT-1LOB	●	●	●	●	●	
とまっティ多機能自走		RSKT-400B	●	●	●	●	●	
とまっティ多機能介助		RSKT-200B	●	●	●	●	●	
ネクストコアミニモ自走38幅		51	RNEXT-50B-38	●	●	●	●	●
ネクストコアミニモ自走40幅	RNEXT-50B-40		●	●	●	●	●	
ネクストコアミニモ自走42幅	RNEXT-50B-42		●	●	●	●	●	
ネクストコアミニモ介助38幅	RNEXT-60B-38		●	●	●	●	●	
ネクストコアミニモ介助40幅	RNEXT-60B-40		●	●	●	●	●	
ネクストコアミニモ介助42幅	RNEXT-60B-42		●	●	●	●	●	
ネクストコアくるり自走/中床	RNEXT-71B		●	●	●	●	●	
ネクストコアくるり自走/低床	RNEXT-70B		●	●	●	●	●	
ネクストコアくるり介助/中床	RNEXT-81B		●	●	●	●	●	
ネクストコアくるり介助/低床	RNEXT-80B		●	●	●	●	●	
ネクストコアワイド自走	RNEXT-52B		●	●	●	●	●	
ネクストコアワイド介助	RNEXT-62B		●	●	●	●	●	
ネクストコアアジャスト自走38幅	RNEXT-51B-38		×	●	●	●	●	
ネクストコアアジャスト自走40幅	RNEXT-51B-40		×	●	●	●	●	
ネクストコアアジャスト自走42幅	RNEXT-51B-42		×	●	●	●	●	
ネクストコアアジャスト介助38幅	RNEXT-61B-38		×	●	●	●	●	
ネクストコアアジャスト介助40幅	RNEXT-61B-40		×	●	●	●	●	
ネクストコアアジャスト介助42幅	RNEXT-61B-42		×	●	●	●	●	
グレイスコア・標準モデル自走式40幅	52	RGRC-11B	●	●	●	●	●	
グレイスコア・標準自走式42幅		RGRC-11B-42	●	●	●	●	●	
グレイスコア・標準モデル介助式40幅		RGRC-21B	●	●	●	●	●	
グレイスコア・標準介助式42幅		RGRC-21B-42	●	●	●	●	●	
グレイスコア・マルチ自走式40幅		RGRC-31B	●	●	●	●	●	
グレイスコア・マルチ自走42幅		RGRC-31B-42	●	●	●	●	●	
グレイスコア・マルチ介助式40幅		RGRC-41B	●	●	●	●	●	
グレイスコア・マルチ介助42幅		RGRC-41B-42	●	●	●	●	●	
グレイスコアアジャスト自走40幅		RGRC-51B-40B	×	●	●	●	●	
グレイスコアアジャスト自走42幅		RGRC-51B-42B	×	●	●	●	●	
グレイスコアアジャスト介助40幅		RGRC-61B-40B	×	●	●	●	●	
グレイスコアアジャスト介助42幅		RGRC-61B-42B	×	●	●	●	●	
グレイスコアミニモ自走40幅		GRC-50B-40	×	●	●	●	●	
グレイスコアミニモ自走42幅		GRC-50B-42	×	●	●	●	●	
グレイスコアミニモ介助40幅		GRC-60B-40	×	●	●	●	●	
グレイスコアミニモ介助42幅		GRC-60B-42	×	●	●	●	●	
ネクストコア II アジャスト自走40幅		53	NEXT2-51BE-40	×	●	●	●	●
ネクストコア II アジャスト自走42幅			NEXT2-51BE-42	×	●	●	●	●
ネクストコア II アジャスト介助40幅	NEXT2-61BE-40		×	●	●	●	●	
ネクストコア II アジャスト介助42幅	NEXT2-61BE-42		×	●	●	●	●	
ビッグサイズ車いすKJP-5	53	RKJP-5	●	●	●	●	●	
ME F軽量モジュール自走 標準		RMEF-22	●	●	●	●	●	
ME F軽量モジュール自走 低床		RMEF-20	●	●	●	●	●	
ME F軽量モジュール介助 標準		RMEF-16	●	●	●	●	●	
ME F軽量モジュール介助 低床		RMEF-14	●	●	●	●	●	
スキットプラスABS	54	RSKT-PLUSABS	●	●	●	●	●	
スキット7介助ミキ/ティルト		RSKT-7	●	●	●	●	●	
セルフクライニング車いすシート		RSEATUS	●	●	●	●	●	
ネクストローラー SP2		RNR-SP2	●	●	●	●	●	
マイチルト-コンパクト II (リフトUP機能付き)	55	RMH-CR2L	●	●	●	●	●	
ぴったりフィットくるーん		RKPFK-12	●	●	●	●	●	
フルクライニング車椅子		RJ-370B	●	●	●	●	●	
オアシス・ポジティブ自走	56	ROS-11TRSP	●	●	●	●	●	
オアシス・ポジティブ介助		ROS-12TRSP	●	●	●	●	●	
マイチルト・グラン-3D (リフトUP機能付き)	56	RMH-GRL	●	●	●	●	●	
カルティマ ティルトクライニング超軽量		RCRT-WR	●	●	●	●	●	
マイチルト・ミニ-3D (リフトUP機能付き)		RMH-SRL	●	●	●	●	●	
モテラート II	57	RCA-4310	●	●	●	●	●	
ミライト・ウィング		MILITE#	●	●	●	●	●	
折りたたみ式電動車いす ラスレル		RRASREL2	×	●	●	●	●	
遊歩アクティブ 標準		YACTIVE#	×	●	●	●	●	
遊歩アクティブ 介助操作部付		YACTIVE-K#	×	●	●	●	●	
遊歩ジョイ 標準		YJOY#	×	●	●	●	●	
遊歩ジョイ 介助操作部付		YJOY-K#	×	●	●	●	●	
WHILL CKタイプ		WHL-CK#	×	●	●	●	●	
WHILL CK2タイプ		WHILL-CK2#	×	●	●	●	●	
遊歩フジα		FUJI-A#	×	●	●	●	●	
遊歩フジ	FUJI#	×	●	●	●	●		
遊歩スキップα	59	SKIP-A#	×	●	●	●	●	
遊歩スマイルα		SMILE-A#	×	●	●	●	●	

▲: 取付は可能ですが車いすの機能が一部使えなくなる場合があります

- 特殊乗台・特殊乗台付属品
- 床ずれ防止用具・体位変換器
- 移動用リフト
- 認知症老人徘徊感知機器
- 車いす・車いす付属品
- スロープ
- 歩行器・歩行補助つえ
- 手すり
- 自動排泄処理装置
- 生活支援用品
- 腰掛便座
- 入浴補助用具



車いす



サービスコード 171001

介護予防 671001

①要介護2~5の方がレンタル対象です。

自走 介助 **ステイヤー** カワムラサイクル

ポイント ■「末永く丈夫に使用できる」をモットーに開発された車いす。  
■ノーパンクで使いやすい、初めて車いすを使用する方におすすめ。



- ひじはね上げ 背張り調整部
- 座張り調整部 背折れ クッション付 無し
- クッションキヤスター ノーパンクタイヤ
- 足イング外し ティルト リクライニング

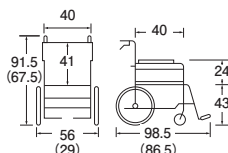
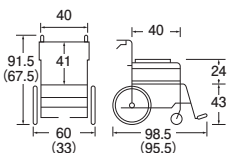

( )は折りたたみ時 単位:cm

( )は折りたたみ時 単位:cm

- 前輪:6インチ ●後輪:22インチ
- 耐荷重:100kg ●質量:13.2kg

- 前輪:6インチ ●後輪:16インチ
- 耐荷重:100kg ●質量:12.1kg 非課税

種類	品番	メーカー品番	商品コード
自走	SY22-40SB	SY22-40SB	00160-000326
介助	SY16-40SB	SY16-40SB	00160-000329
レンタル価格 自走 ¥	2,600	260	お客様負担額 1割
レンタル価格 介助 ¥	2,600	260	お客様負担額 1割

自走 介助 **ボックス** カワムラサイクル

ポイント ■背張り調整機能×標準車いすをコンセプトにした車いす  
■背・座クッションも標準搭載し「まずは」の際におすすめ。



- ひじはね上げ 背張り調整部
- 座張り調整部 背折れ クッション付 無し
- クッションキヤスター ノーパンクタイヤ
- 足イング外し ティルト リクライニング

背座クッション付属

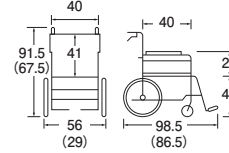
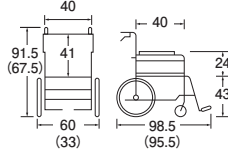

( )は折りたたみ時 単位:cm

( )は折りたたみ時 単位:cm

- 前輪:6インチ ●後輪:22インチ
- 耐荷重:100kg ●質量:13.8kg

- 前輪:6インチ ●後輪:16インチ
- 耐荷重:100kg ●質量:12.8kg 非課税

種類	品番	メーカー品番	商品コード
自走	BK22-40SB	BK22-40SB	00160-000337
介助	BK16-40SB	BK16-40SB	00160-000338
レンタル価格 自走 ¥	3,200	320	お客様負担額 1割
レンタル価格 介助 ¥	3,200	320	お客様負担額 1割

自走 介助 **カルティマ標準** ミキ

ポイント ■軽量・コンパクトタイプで、片手で両輪のブレーキをかけることができる「ワンハンドブレーキ」を搭載。

- ひじはね上げ 背張り調整部
- 座張り調整部 背折れ クッション付 無し
- クッションキヤスター ノーパンクタイヤ
- 足イング外し ティルト リクライニング

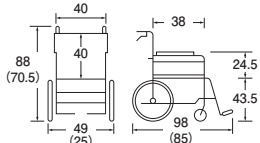
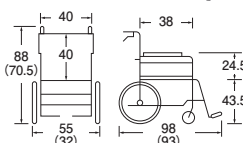

( )は折りたたみ時 単位:cm

( )は折りたたみ時 単位:cm

- 前輪:6インチ ●後輪:22インチ
- 耐荷重:100kg ●質量:9.9kg

- 前輪:6インチ ●後輪:14インチ
- 耐荷重:100kg ●質量:9.1kg 非課税

種類	品番	メーカー品番	商品コード
自走	RCRT-5	CRT-5	00122-000568
介助	RCRT-6	CRT-6	00122-000570
レンタル価格 自走 ¥	5,000	500	お客様負担額 1割
レンタル価格 介助 ¥	5,000	500	お客様負担額 1割

自走 介助 **カルティマ多機能** ミキ

ポイント ■軽量・コンパクト・ワンハンドブレーキに加え、肘はね上げ・足イングアウト機能が追加。



- ひじはね上げ 背張り調整部
- 座張り調整部 背折れ クッション付 無し
- クッションキヤスター ノーパンクタイヤ
- 足イング外し ティルト リクライニング

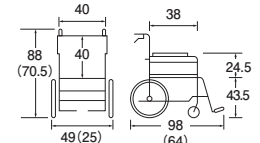
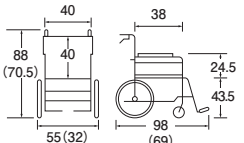

( )は折りたたみ時 単位:cm

( )は折りたたみ時 単位:cm

- 前輪:6インチ ●後輪:22インチ
- 耐荷重:100kg ●質量:11.2kg

- 前輪:6インチ ●後輪:14インチ
- 耐荷重:100kg ●質量:10.5kg 非課税

種類	品番	メーカー品番	商品コード
自走	RCRT-7	CRT-7	00122-000572
介助	RCRT-8	CRT-8	00122-000574
レンタル価格 自走 ¥	6,000	600	お客様負担額 1割
レンタル価格 介助 ¥	6,000	600	お客様負担額 1割

- 特殊寝台、特殊寝台付風呂
- 体位変換器
- 移動用リフト
- 認知症老人徘徊感知機器
- 車いす付風呂
- スロープ
- 歩行器、歩行補助つえ
- 手すり
- 自動排泄処理装置
- 生活支援用品
- 腰掛便座
- 入浴補助用具



自走 介助 **ウェイビットRoo+** カワムラサイクル

- ポイント**
- 独自のシーティングシステムにより、無理のない楽な姿勢で座位を保てる車いす。
  - 駐車用ブレーキのレバー延長（10cm）ができるので、軽い力で操作が可能。
  - 足の可動域制限がある方や、むくみ対策が必要な方におすすめ。



ひじはね上げ  
ひじ高さ調節  
背強り機  
座強り機  
背折れ  
アクション付  
クッションキャスター  
ブリッドキャスター  
ノーバンクタイヤ  
3スイング外し  
ディルト  
リクライニング

【多機能タイプ】

自走・多機能

介助・多機能



【自走・多機能】

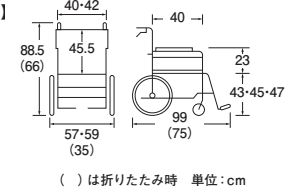

【介助・多機能】

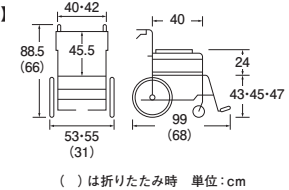

非課税 / ※非課税 (エレベーター)

- 自走・標準:前輪:6インチ ●後輪:22インチ ●耐荷重:100kg ●質量:14.8kg
- 介助・標準:前輪:6インチ ●後輪:16インチ ●耐荷重:100kg ●質量:14.2kg

種類	品番	メーカー品番	商品コード	レンタル価格	お客様負担額 (1割)
自走 座幅40cm	WARP22-40-M	WARP22-40-M	00160-000309	5,500	550
自走 座幅42cm	WARP22-42-M	WARP22-42-M			
介助 座幅40cm	WARP16-40-M	WARP16-40-M	00160-000310	5,500	550
介助 座幅42cm	WARP16-42-M	WARP16-42-M			
エレベーター (2本組)	KY62908	KY62908	00160-000325	1,500	150

自走 介助 **ウェイビット** カワムラサイクル

- ポイント**
- 身体のラインに沿った曲線フレームが、快適な座り心地を実現。

ひじはね上げ  
ひじ高さ調節  
背強り機  
座強り機  
背折れ  
アクション付  
クッションキャスター  
ブリッドキャスター  
ノーバンクタイヤ  
3スイング外し  
ディルト  
リクライニング

自走 介助 **ウェイビットプラス** カワムラサイクル

- ポイント**
- 介助者も操作しやすいことを考えた多機能モデル。身体のラインに沿った曲線フレームを搭載。



ひじはね上げ  
ひじ高さ調節  
背強り機  
座強り機  
背折れ  
アクション付  
クッションキャスター  
ブリッドキャスター  
ノーバンクタイヤ  
3スイング外し  
ディルト  
リクライニング

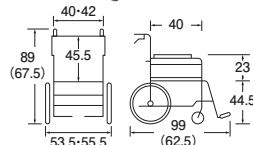
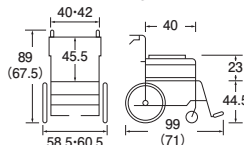
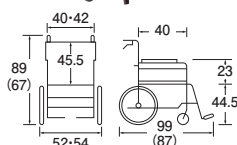
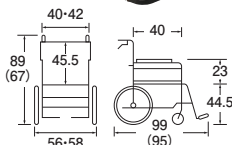

- 前輪:6インチ ●後輪:22インチ ●耐荷重:100kg ●質量:12.2kg
- 前輪:6インチ ●後輪:16インチ ●耐荷重:100kg ●質量:10.9kg

- 前輪:6インチ ●後輪:22インチ ●耐荷重:100kg ●質量:14.2kg
- 前輪:6インチ ●後輪:16インチ ●耐荷重:100kg ●質量:12.8kg

種類	品番	メーカー品番	商品コード	レンタル価格	お客様負担額 (1割)
自走 座幅40cm	RWA22-40S	WA22-40S	00160-000237	4,640	464
自走 座幅42cm	RWA22-42S	WA22-42S			
介助 座幅40cm	RWA16-40S	WA16-40S	00160-000238	4,580	458
介助 座幅42cm	RWA16-42S	WA16-42S			

種類	品番	メーカー品番	商品コード	レンタル価格	お客様負担額 (1割)
自走 座幅40cm	RWAP22-40S	WAP22-40S	00160-000242	5,740	574
自走 座幅42cm	RWAP22-42S	WAP22-42S			
介助 座幅40cm	RWAP16-40S	WAP16-40S	00160-000243	5,740	574
介助 座幅42cm	RWAP16-42S	WAP16-42S			

※お客様負担額の割合は、所得に応じて2割、3割に変更されます。詳しくは、当該市区町村窓口までお問い合わせください。  
 [※非課税] …当社の非課税の車いすと一体となって購入または貸与される場合は非課税となります。

特殊乗台・体位変換器  
床ずれ防止用具  
移動用リフト  
認知症老人徘徊感知器  
車いす・車いす付用品  
スロープ  
歩行器・歩行補助つえ  
手すり  
自動排泄処理装置  
生活支援用品  
腰掛便座  
入浴補助用具



**自走 介助 ふわりす** カワムラサイクル

**ポイント** ■ 軽くて丈夫なため、持ち運びなど取り扱いのしやすい車いす。

- ひじはね上げ
- ひじ高さ調節
- 背張り調節
- 座張り調節
- 背折れ
- クッション付 腕
- クッションキャスター
- ソリッドキャスター
- フーハンクタイヤ
- 足上げ外し
- ティルト
- リクライニング

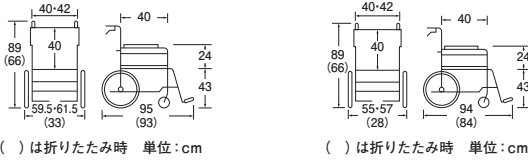

●前輪:6インチ ●後輪:22インチ ●耐荷重:100kg ●質量:9.6kg  
●前輪:6インチ ●後輪:16インチ ●耐荷重:100kg ●質量:8.9kg 非課税

種類	品番	メーカー品番	商品コード
自走 座幅40cm	<b>RKF22-40SB</b>	KF22-40SB	00160-000241
自走 座幅42cm	<b>RKF22-42SB</b>	KF22-42SB	
介助 座幅40cm	<b>RKF16-40SB</b>	KF16-40SB	00160-000240
介助 座幅42cm	<b>RKF16-42SB</b>	KF16-42SB	

レンタル価格 自走	5,000	500	お客様負担額 (1割)
レンタル価格 介助	5,000	500	お客様負担額 (1割)

**自走 介助 ふわりすプラス** カワムラサイクル

**ポイント** ■ 軽くて丈夫な車いすに、肘はね上げ・足シングアウト機能が追加。

- ひじはね上げ
- ひじ高さ調節
- 背張り調節
- 座張り調節
- 背折れ
- クッション付 腕
- クッションキャスター
- ソリッドキャスター
- フーハンクタイヤ
- 足上げ外し
- ティルト
- リクライニング

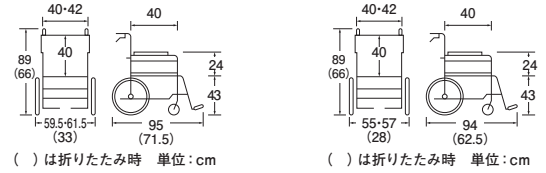

●前輪:6インチ ●後輪:22インチ ●耐荷重:100kg ●質量:10.9kg  
●前輪:6インチ ●後輪:16インチ ●耐荷重:100kg ●質量:9.9kg 非課税

種類	品番	メーカー品番	商品コード
自走 座幅40cm	<b>RKFP22-40SB</b>	KFP22-40SB	00160-000249
自走 座幅42cm	<b>RKFP22-42SB</b>	KFP22-42SB	
介助 座幅40cm	<b>RKFP16-40SB</b>	KFP16-40SB	00160-000248
介助 座幅42cm	<b>RKFP16-42SB</b>	KFP16-42SB	

レンタル価格 自走	6,000	600	お客様負担額 (1割)
レンタル価格 介助	6,000	600	お客様負担額 (1割)

**自走 介助 とまっティ軽量自走** ミキ

**ポイント** ■ 軽量タイプの車いすに、車いすの後方移動を抑えるノンバックブレーキシテムを搭載。

- ひじはね上げ
- ひじ高さ調節
- 背張り調節
- 座張り調節
- 背折れ
- クッション付 腕
- クッションキャスター
- ソリッドキャスター
- フーハンクタイヤ
- 足上げ外し
- ティルト
- リクライニング

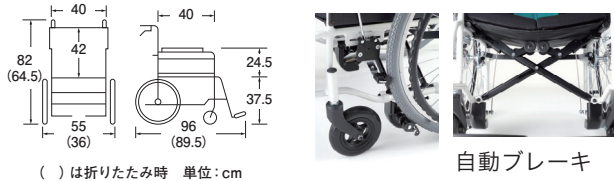

●前輪:5インチ ●後輪:20インチ ●耐荷重:100kg ●質量:12.3kg  
●クッション厚さ:4cm 非課税

品番	メーカー品番	商品コード
<b>RCRT-1LOB</b>	CRT-1LOB	00122-000611

レンタル価格	6,000	600	お客様負担額 (1割)
--------	-------	-----	-------------

**自走 介助 とまっティ多機能** ミキ

**ポイント** ■ 駐車ブレーキかけ忘れ防止のため、車いすの後方移動を抑えるノンバックブレーキシテムを搭載。

- ひじはね上げ
- ひじ高さ調節
- 背張り調節
- 座張り調節
- 背折れ
- クッション付 腕
- クッションキャスター
- ソリッドキャスター
- フーハンクタイヤ
- 足上げ外し
- ティルト
- リクライニング

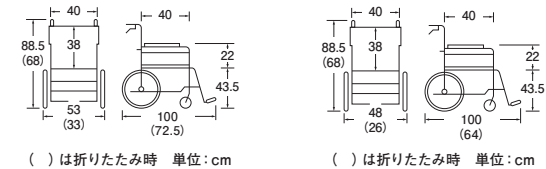

●前輪:6インチ ●後輪:22インチ ●耐荷重:100kg ●質量:18.1kg  
●前輪:6インチ ●後輪:14インチ ●耐荷重:100kg ●質量:16.6kg 非課税

種類	品番	メーカー品番	商品コード
自走	<b>RSKT-400B</b>	SKT-400B	00122-000531
介助	<b>RSKT-200B</b>	SKT-200B	00122-000532

レンタル価格 自走	7,000	700	お客様負担額 (1割)
レンタル価格 介助	7,000	700	お客様負担額 (1割)

- 特殊寝台、特殊寝台付用品
- 床ずれ防止用具、体位変換器
- 移動用リフト
- 認知症老人徘徊感知機器
- 車いす付用品
- スロープ
- 歩行器、歩行補助つえ
- 手すり
- 自動排泄処理装置
- 生活支援用品
- 腰掛便座
- 入浴補助用具



**自走** **ネクストコア ミニモ** 松永製作所

**ポイント** ■前座高を37・39cmに設定可能なネクストコア アジャストの低床モデル。

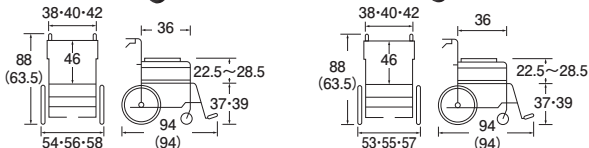

- 前輪:6インチ ●後輪:20インチ ●耐荷重:100kg ●質量:14.3kg
- 前輪:6インチ ●後輪:16インチ ●耐荷重:100kg ●質量:13.6kg 非課税

種類	品番	メーカー品番	商品コード
自走 座幅38cm	RNEXT-50B-38	NEXT-50B	00066-000328
自走 座幅40cm	RNEXT-50B-40		
自走 座幅42cm	RNEXT-50B-42	NEXT-60B	00066-000329
介助 座幅38cm	RNEXT-60B-38		
介助 座幅40cm	RNEXT-60B-40	NEXT-60B	00066-000329
介助 座幅42cm	RNEXT-60B-42		
レンタル価格 自走	6,000	600	お客様負担額 (1割)
レンタル価格 介助	6,000	600	お客様負担額 (1割)

**自走** **ネクストコア くるり** 松永製作所

**ポイント** ■最小回転半径 45cmの超コンパクト6輪車いす。

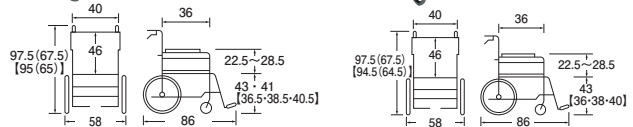

- [中床] ●前輪:4インチ ●後輪:22インチ ●耐荷重:100kg ●質量:19kg
- [低床] ●前輪:4インチ ●後輪:20インチ ●耐荷重:100kg ●質量:18.5kg
- [中床] ●前輪:16インチ ●後輪:12インチ ●耐荷重:100kg ●質量:18kg
- [低床] ●前輪:12インチ ●後輪:12インチ ●耐荷重:100kg ●質量:17.2kg 非課税

種類	品番	メーカー品番	商品コード
自走 中床	RNEXT-71B	NEXT-71B	00066-000333
自走 低床	RNEXT-70B	NEXT-70B	00066-000335
介助 中床	RNEXT-81B	NEXT-81B	00066-000334
介助 低床	RNEXT-80B	NEXT-80B	00066-000336
レンタル価格 自走 中床	7,000	700	お客様負担額 (1割)
レンタル価格 自走 低床	7,000	700	お客様負担額 (1割)
レンタル価格 介助 中床	7,000	700	お客様負担額 (1割)
レンタル価格 介助 低床	7,000	700	お客様負担額 (1割)

**自走** **ネクストコアワイド** 松永製作所

**ポイント** ■多機能型モジュール ネクストコアシリーズのワイド版。前座高を45cm・47cmから選択可能。

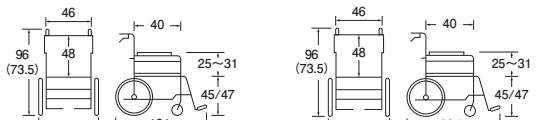

- 前輪:6インチ ●後輪:24インチ ●耐荷重:130kg ●質量:16.6kg ●クッション厚さ:前3cm / 後2cm
- 前輪:6インチ ●後輪:16インチ ●耐荷重:100kg ●質量:15.6kg ●クッション厚さ:前3cm / 後2cm 非課税

種類	品番	メーカー品番	商品コード
自走	RNEXT-52B	NEXT-52B-HB-F2	00066-000394
介助	RNEXT-62B	NEXT-62B-HB-F2	00066-000395
レンタル価格 自走	7,000	700	お客様負担額 (1割)
レンタル価格 介助	7,000	700	お客様負担額 (1割)

**自走** **ネクストコア アジャスト** 松永製作所

**ポイント** ■左右独立の張り調整で3つの方向から姿勢をサポートする、立体スリングシートを搭載。

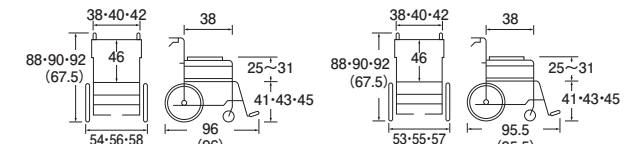

- 前輪:6インチ ●後輪:22インチ ●耐荷重:100kg ●質量:14.6kg
- 前輪:6インチ ●後輪:16インチ ●耐荷重:100kg ●質量:13.6kg 非課税

種類	品番	メーカー品番	商品コード
自走 座幅38cm	RNEXT-51B-38	NEXT-51B	00066-000320
自走 座幅40cm	RNEXT-51B-40		
自走 座幅42cm	RNEXT-51B-42	NEXT-61B	00066-000321
介助 座幅38cm	RNEXT-61B-38		
介助 座幅40cm	RNEXT-61B-40	NEXT-61B	00066-000321
介助 座幅42cm	RNEXT-61B-42		
レンタル価格 自走	6,000	600	お客様負担額 (1割)
レンタル価格 介助	6,000	600	お客様負担額 (1割)

\*お客様負担額の割合は、所得に応じて2割、3割に変更されます。詳しくは、当該市区町村窓口までお問い合わせください。

- 特殊登台
- 特殊寝台用品
- 体位変換器
- 床ずれ防止用具
- 移動用リフト
- 認知症老人 徘徊感知機器
- 車いす付属品
- スロープ
- 歩行器
- 歩行補助つえ
- 手すり
- 自動排泄 処理装置
- 生活支援用品
- 腰掛便座
- 入浴補助用具



自走 介助 **グレイスコア標準・マルチ**

松永製作所



- ポイント**
- 56cmのバックサポートを搭載。より広い面で背中を支えることで、座面の圧を軽減。
  - 三角パット入りの背カバーシートにより、脊柱をしっかり支える為、肩関節も動かしやすい。
  - マルチはひじはね上げ・スイングアウトを搭載した多機能モデル。

ひじはね上げ	ひじ高さ調節	背張り調節	ひじはね上げ	背張り調節
背張り調節	背折れ	クッション付属	背張り調節	背折れ
クッションキャスター	ソリッドキャスター	ノーパンクタイヤ	クッションキャスター	ソリッドキャスター
スイングアウト	ティルト	リクライニング	スイングアウト	ティルト

【標準モデル】 【マルチモデル】

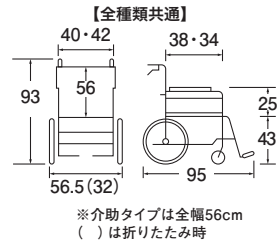

- 自走・標準:前輪:5インチ ●後輪:22インチ ●耐荷重:100kg ●質量:14.7kg
- 自走・マルチ:前輪:5インチ ●後輪:22インチ ●耐荷重:100kg ●質量:16.5kg
- 介助・標準:前輪:5インチ ●後輪:16インチ ●耐荷重:100kg ●質量:13.5kg
- 介助・マルチ:前輪:5インチ ●後輪:16インチ ●耐荷重:100kg ●質量:15.1kg

種類	品番	メーカー品番	商品コード	レンタル価格	お客様負担額(1割)
標準 自走 座幅40cm	RGRC-11B	GRC-11B	00066-000399	5,000	500
標準 自走 座幅42cm	RGRC-11B-42			5,000	500
標準 介助 座幅40cm	RGRC-21B	GRC-21B	00066-000400	5,000	500
標準 介助 座幅42cm	RGRC-21B-42			5,000	500
マルチ 自走 座幅40cm	RGRC-31B	GRC-31B	00066-000401	6,000	600
マルチ 自走 座幅42cm	RGRC-31B-42			6,000	600
マルチ 介助 座幅40cm	RGRC-41B	GRC-41B	00066-000402	6,000	600
マルチ 介助 座幅42cm	RGRC-41B-42			6,000	600

自走 介助 **グレイスコアアジャスト** 松永製作所

- ポイント**
- ひじ掛け・座奥の調整機能で姿勢をサポートする、グレイスコアのモジュールタイプ。
  - マルチタイプのひじはね上げ・スイングアウトに加えて2Wayアームサポートを搭載。
  - 使用状況に合わせてひじパッドを入れ替え可能。



ひじはね上げ	ひじ高さ調節	背張り調節
背張り調節	背折れ	クッション付属
クッションキャスター	ソリッドキャスター	ノーパンクタイヤ
スイングアウト	ティルト	リクライニング

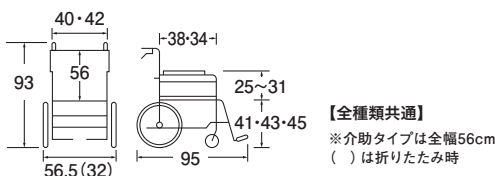

- 自走:前輪:5インチ ●後輪:22インチ ●耐荷重:100kg ●質量:17.1kg
- 介助:前輪:5インチ ●後輪:16インチ ●耐荷重:100kg ●質量:15.8kg

種類	品番	メーカー品番	商品コード	レンタル価格	お客様負担額(1割)
自走 座幅40cm	RGRC-51B-40B	GRC-51B	00066-000409	6,500	650
自走 座幅42cm	RGRC-51B-42B			6,500	650
介助 座幅40cm	RGRC-61B-40B	GRC-61B	00066-000408	6,500	650
介助 座幅42cm	RGRC-61B-42B			6,500	650

自走 介助 **グレイスコアミニモ** 松永製作所

- ポイント**
- 小柄な方、足漕ぎされる方にフィットしやすい座面高、座奥行。



ひじはね上げ	ひじ高さ調節	背張り調節
背張り調節	背折れ	クッション付属
クッションキャスター	ソリッドキャスター	ノーパンクタイヤ
スイングアウト	ティルト	リクライニング

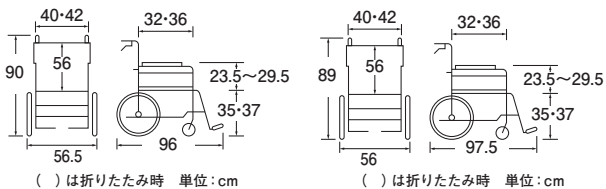

- 前輪:5インチ ●後輪:20インチ ●耐荷重:100kg ●質量:16.8kg
- 前輪:5インチ ●後輪:16インチ ●耐荷重:100kg ●質量:16.2kg

種類	品番	メーカー品番	商品コード	レンタル価格	お客様負担額(1割)
自走40幅	GRC-50B-40	GRC-50B	00066-000419	6,600	660
自走42幅	GRC-50B-42			6,600	660
介助40幅	GRC-60B-40	GRC-60B	00066-000420	6,600	660
介助42幅	GRC-60B-42			6,600	660

- 特殊寝台、特殊寝台付用品
- 体位変換器
- 移動用リフト
- 認知症老人徘徊感知機器
- 車いす付用品
- スロープ
- 歩行補助つえ
- 手すり
- 自動排泄処理装置
- 生活支援用品
- 腰掛便座
- 入浴補助用具



車いす



サービスコード 171001

介護予防 671001

要介護2~5の方がレンタル対象です。

自走 介助

ネクストコアII アジャスト NEW

松永製作所



- 肘掛・座面・フットサポートが調整可能なモジュールタイプ。
伸縮式ブレーキなので軽い力で操作可能。



- 自走:前輪:6インチ ●後輪:22インチ ●耐荷重:100kg ●質量:15.3kg
介助:前輪:6インチ ●後輪:16インチ ●耐荷重:100kg ●質量:14.2kg

【全種類共通】

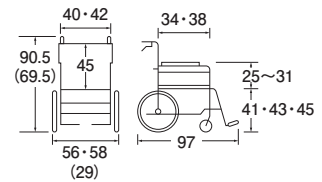

( )は折りたたみ時 単位:cm

非課税

Table with 6 columns: 種類, 品番, メーカー品番, 商品コード, レンタル価格, お客様負担額 (1割). Rows include self-propelled and assisted models in standard and low-bed configurations.

ビッグサイズ車いすKJP-5 ミキ



- 耐加重 130kgまで対応できる、大柄の方でも使用できる車いす。座面高・シート幅を調節できるモジュールタイプ。

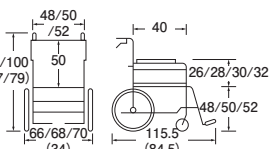

( )は折りたたみ時 単位:cm



前・後ろどちらからでもブレーキがかけられます。

- 前輪:8インチ ●後輪:24インチ ●耐荷重:130kg ●質量:21.0kg
クッション厚さ:6cm

非課税

Table with 3 columns: 品番, メーカー品番, 商品コード. Rows for RKJP-5 and KJP-5 models.

MEF軽量モジュール ミキ

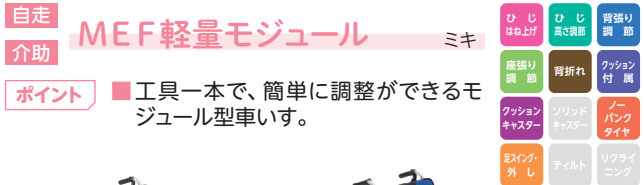

- 工具一本で、簡単に調整ができるモジュール型車いす。

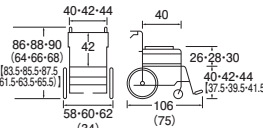

( )は折りたたみ時 単位:cm

- 前輪:6インチ(標準)/5インチ(低床)
後輪:22インチ(標準)/20インチ(低床)
耐荷重:100kg
質量:15.5kg(標準)/15.2kg(低床)

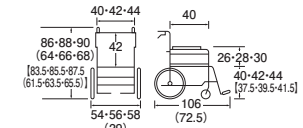

( )は折りたたみ時 単位:cm

- 前輪:6インチ(標準)/5インチ(低床)
後輪:16インチ(標準)/14インチ(低床)
耐荷重:100kg
質量:14.2kg(標準)/14kg(低床)

非課税

Table with 4 columns: 種類, 品番, メーカー品番, 商品コード. Rows for RMEF-22, MEF-22, RMEF-20, MEF-20, RMEF-16, MEF-16, RMEF-14, MEF-14 models.

\*お客様負担額の割合は、所得に応じて2割、3割に変更されます。詳しくは、当該市区町村窓口までお問い合わせください。





ティルト

介助 スキットプラスABS ミキ

- ポイント**
- 複雑な調整が一切いらないティルト車いす。
  - 伸縮性の背・座面ベルトにより最適な姿勢を支援。

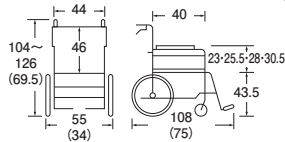

( )は折りたたみ時 単位:cm

- 前輪:6インチ ●後輪:14インチ ●耐荷重:100kg ●質量:20.9kg
- ティルト角度:0°~20°

非課税

品番	メーカー品番	商品コード
RSKT-PLUSABS	SKT_PlusABS	00122-000521
レンタル価格	8,000	800
¥		お客様負担額 1割

ティルト

介助 スキット7介助ミキ/ティルト ミキ

- ポイント**
- 狭い場所でも座面角度を調整してゆったり楽に座れる車いす。

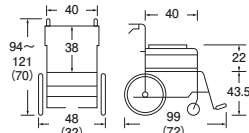

( )は折りたたみ時 単位:cm

- 前輪:6インチ ●後輪:14インチ ●耐荷重:100kg ●質量:19kg
- ティルト角度:0°~30°

非課税

品番	メーカー品番	商品コード
RSKT-7	SKT-7	00122-000433
レンタル価格	7,000	700
¥		お客様負担額 1割

リクライニング

自走 セルフリクライニング車いすシートス ミキ

- ポイント**
- 搭乗者自身が操作レバーを握り、背中を後方へ押すことでリクライニングが可能。

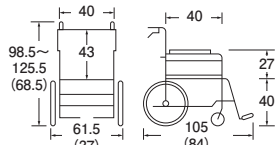

( )は折りたたみ時 単位:cm

- 前輪:4インチ ●後輪:22インチ ●耐荷重:100kg ●質量:24.2kg
- ティルト角度:0°~15° ●リクライニング:100°~117°

非課税

品番	メーカー品番	商品コード
RSEATUS	STS-1	00122-000548
レンタル価格	9,200	920
¥		お客様負担額 1割

リクライニング

介助 ネクストローラー SP2 ミキ

- ポイント**
- リクライニング操作と連動して座面が15cm上昇しフラットになる車いす。

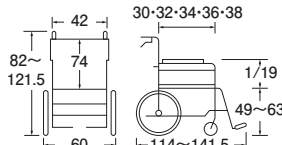

単位:cm

- 前輪:6インチ ●後輪:16インチ ●耐荷重:100kg ●質量:24kg
- リクライニング:100°~170°

非課税

品番	メーカー品番	商品コード
RNR-SP2	NEXTROLLER_spII	00122-000491
レンタル価格	10,600	1,060
¥		お客様負担額 1割

- 特殊寝台、特殊寝台付履品
- 床ずれ防止用具、体位変換器
- 移動用リフト
- 認知症老人徘徊感知機器
- 車いす、車いす付履品
- スロープ
- 歩行器、歩行補助つえ
- 手すり
- 自動排泄処理装置
- 生活支援用品
- 腰掛便座
- 入浴補助用具



**ティルト・リクライニング**

**介助** **マイチルトコンパクトII (リフトUP機能付き)** 松永製作所

**ポイント**

- 超コンパクトなティルト&リクライニング車いす。
- 業界初、肩甲骨までしっかり支える上部胸椎サポートパット付きのバックサポート。
- リフトアップ機能でその場での旋回や、横方向への移動が可能。

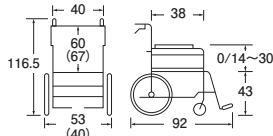

- 前輪:5インチ ●後輪:12インチ ●耐荷重:100kg ●質量:27.5kg
- リクライニング角度:90°~125° ティルト角度:0°~30° 非課税 / ※非課税 (エレベータリング)

品名	品番	メーカー品番	商品コード
マイチルトコンパクトIIリフトアップ	<b>RMH-CR2L</b>	MH-CR2L	00066-000413
スイングアクト&エレベータリングユニット (2本組)	<b>RMAA4-0009</b>	MAA4-0009	00066-000353

レンタル価格	¥ <b>10,000</b>	¥ <b>1,000</b>	お客様負担額 <b>1割</b>
レンタル価格	¥ <b>1,460</b>	¥ <b>146</b>	お客様負担額 <b>1割</b>

**ティルト・リクライニング**

**介助** **ぴったりフィットくるーん** カワムラサイクル

**ポイント**

- ティルトとリクライニングがひとつになった“ぴったりフィット”のコンパクトタイプ。大型ビーズ入りのすきまレスピローを搭載。

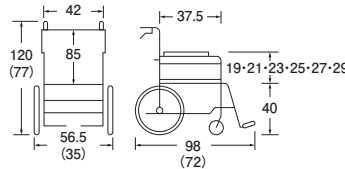

( )は折りたたみ時 単位:cm

- 前輪:6インチ ●後輪:12インチ ●耐荷重:100kg ●質量:21.5kg
- リクライニング:90°~120° 非課税

品番	メーカー品番	商品コード
<b>RKPFK-12</b>	KPFK-12	00160-000250

レンタル価格	¥ <b>8,000</b>	¥ <b>800</b>	お客様負担額 <b>1割</b>
--------	----------------	--------------	------------------

**ティルト・リクライニング**

**フルリクライニング車椅子** いうら

**ポイント**

- 身体に負担のかからないフルリクライニング車いす。
- リクライニング時、レッグサポートエレベータリングと連動切替可能。
- 臀部を支えるゲルクッション採用。

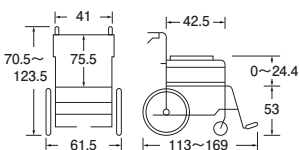

( )は折りたたみ時 単位:cm

- 前輪:6インチ ●後輪:16インチ ●耐荷重:100kg ●質量:40.0kg 非課税

品名	品番	メーカー品番	商品コード
フルリクライニング車椅子	<b>RJ-370B</b>	RJ-370B	00084-000134

レンタル価格	¥ <b>12,200</b>	¥ <b>1,220</b>	お客様負担額 <b>1割</b>
--------	-----------------	----------------	------------------

**ティルト・リクライニング**

**自走 介助** **オアシス・ポジティブ** 松永製作所

**ポイント**

- 背シートが前折れして角度を調整できるため、円背のご利用者様でも楽な姿勢を維持可能。
- バックサポートの上部が前方に折れ曲がり、身体全体を面で受けることで、姿勢の安定性、体圧分散性が格段にアップ。

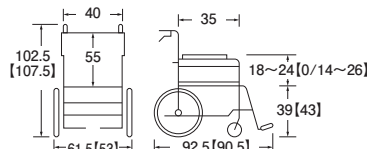

[ ]は介助 単位:cm

- 前輪:5(6)インチ ●後輪:18(12)インチ ●耐荷重:75kg
- 質量:23.5(22.7)kg ●ティルト角度:0°~25°(骨盤のみ) 非課税 / ※非課税 (エレベータリング)

種類	品番	メーカー品番	商品コード
オアシス・ポジティブ自走	<b>ROS-11TRSP</b>	OS-11TRSP	00066-000295
オアシス・ポジティブ介助	<b>ROS-12TRSP</b>	OS-12TRSP	00066-000296
スイングアクト&エレベータリングユニット (2本組)	<b>RMAA4-0003</b>	MAA4-0003	00066-000297

レンタル価格	¥ <b>8,500</b>	¥ <b>850</b>	お客様負担額 <b>1割</b>
レンタル価格	¥ <b>8,500</b>	¥ <b>850</b>	お客様負担額 <b>1割</b>
レンタル価格	¥ <b>1,500</b>	¥ <b>150</b>	お客様負担額 <b>1割</b>

※お客様負担額の割合は、所得に応じて2割、3割に変更されます。詳しくは、当該市区町村窓口までお問い合わせください。  
 [※非課税] …当社の非課税の車いすと一体となって購入または貸与される場合は非課税となります。

- 特殊寝台付属品
- 体位変換器
- 移動用リフト
- 認知症老人 徘徊感知機器
- 車いす付属品
- スロープ
- 歩行器・歩行補助つえ
- 手すり
- 自動排泄 処理装置
- 生活支援用品
- 腰掛便座
- 入浴補助用具



車いす



・車いす付属品



サービスコード	171001	171002
介護予防	671001	671002

①要介護2～5の方がレンタル対象です。

ティルト・リクライニング

マイチルト・グラン-3D (リフトUP機能付き) 松永製作所

ポイント ■背シートの上下左右異なる調整ができるため、側弯の方も身体の形に合わせて安定した座位姿勢が可能。

- 身長およそ170～185cmの方にオススメ。
- リフトアップ機能を使うと、真横移動やその場旋回が可能。

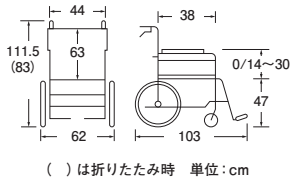

- 前輪:6インチ ●後輪:16インチ ●耐荷重:100kg ●質量:29.5kg
- クッション厚さ:前6.5cm/後4cm

品名	品番	メーカー品番	商品コード
マイチルト・グラン-3D (リフトUP機能付き)	RMH-GRL	MH-GRL-F2	00066-000392
レンタル価格	9,800	980	お客様負担額 (1割)

※非課税

品名	品番	メーカー品番	商品コード
スイングアクト&エレベーターユニット (2本組)	RMAA4-00010	MAA4-00010	00066-000396
レンタル価格	1,500	150	お客様負担額 (1割)

※非課税

ティルト・リクライニング

マイチルト・ミニ-3D (リフトUP機能付き) 松永製作所

ポイント ■背シートの上下左右異なる調整ができるため、側弯の方も身体の形に合わせて安定した座位姿勢が可能。

- 身長およそ140～160cmの方にオススメ。
- リフトアップ機能を使うと、真横移動やその場旋回が可能。

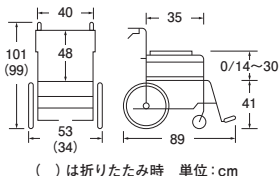

- 前輪:5インチ ●後輪:12インチ ●耐荷重:100kg ●質量:27kg

品名	品番	メーカー品番	商品コード
マイチルト・ミニ-3D (リフトUP機能付き)	RMH-SRL	MH-SRL	00066-000351
レンタル価格	10,000	1,000	お客様負担額 (1割)

※非課税

品名	品番	メーカー品番	商品コード
スイングアクト&エレベーターユニット (2本組)	RMAA4-00009	MAA4-00009	00066-000353
レンタル価格	1,460	146	お客様負担額 (1割)

※非課税

ティルト・リクライニング

カルティマ ティルト・リクライニング超軽量 ミキ

ポイント ■業界最軽量クラスの16.8kgを実現。自動車への積み込みが容易。  
■標準クッションに独自のエアクッションを採用。

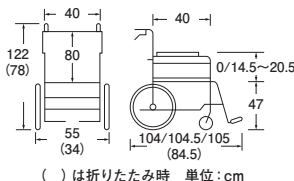

- 前輪:6インチ ●後輪:14インチ ●耐荷重:100kg ●質量:16.8kg
- クッション厚さ:3.5cm(エアバルブ調整)

品名	品番	メーカー品番	商品コード
カルティマ ティルト・リクライニング超軽量	RCRT-WR	CRT-WVR	00122-000620
レンタル価格	9,000	900	お客様負担額 (1割)



品名	品番	メーカー品番	商品コード
マルチエルゴエレベーターユニット	RMKK4-0001	MKK4-0001	00122-000436
レンタル価格	1,500	150	お客様負担額 (1割)

※非課税

ティルト・リクライニング

マイチルト・ミニ-3D (リフトUP機能付き) 松永製作所

ポイント ■背シートの上下左右異なる調整ができるため、側弯の方も身体の形に合わせて安定した座位姿勢が可能。

- 身長およそ140～160cmの方にオススメ。
- リフトアップ機能を使うと、真横移動やその場旋回が可能。

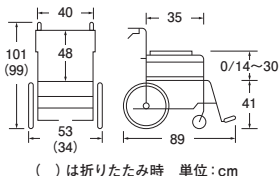

- 前輪:5インチ ●後輪:12インチ ●耐荷重:100kg ●質量:27kg

品名	品番	メーカー品番	商品コード
マイチルト・ミニ-3D (リフトUP機能付き)	RMH-SRL	MH-SRL	00066-000351
レンタル価格	10,000	1,000	お客様負担額 (1割)

※非課税

品名	品番	メーカー品番	商品コード
スイングアクト&エレベーターユニット (2本組)	RMAA4-00009	MAA4-00009	00066-000353
レンタル価格	1,460	146	お客様負担額 (1割)

※非課税

ティルト・リクライニング

モデラートII ランダールコーポレーション

ポイント ■リクライニングするのに合わせて座面が傾く「オートレスト機構」で、ずっこけ姿勢を防止。  
■レバー1本で簡単にティルトとリクライニング操作が可能。



- エレベーターサイズ:幅30×長さ40～49cm ●質量:3.9kg
- 前輪:6インチ ●後輪:14インチ ●耐荷重:100kg ●質量:23.9kg
- オートレスト角度:95°～130°(背座角) ●クッション厚さ:6cm

品名	品番	メーカー品番	商品コード
モデラートII	RCA-4310	CA-4310	00496-000323
レンタル価格	9,200	920	お客様負担額 (1割)

※非課税

品名	品番	メーカー品番	商品コード
エレベーター (2本1組)	RCA-4301	CA-4301	00496-000302
レンタル価格	1,420	142	お客様負担額 (1割)

※非課税

- 特殊寝台台、特殊寝台付用品
- 体位変換器
- 移動用リフト
- 認知症老人徘徊感知機器
- 車いす付属品
- スロープ
- 歩行器、歩行補助つえ
- 手すり
- 自動排泄処理装置
- 生活支援用品
- 腰掛便座
- 入浴補助用具



車いす



車いす付属品



サービスコード	171001	171002
介護予防	671001	671002

要介護2~5の方がレンタル対象です。

電動アシスト 介助式

### ミライト・ウィング

ミキ



- ポイント**
- 介助者の歩行速度に合わせた快適な走行が可能な「グリッププッシュ式」の電動車いす。
  - この商品につきましては、事前に担当者にお問い合わせください。



グリッププッシュ式

グリップの押し引きの力加減で走行速度を調整できるため、歩行速度に合わせた快適な走行が可能。

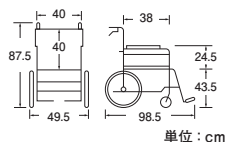

単位: cm

- 前輪:6インチ ●後輪:14インチ ●耐荷重:100kg ●質量:17.7kg[バッテリー]0.97kg
- 連続走行距離:11.5km ●速度:前進1~5km/h 後進2km/h ●実用登坂角度:14° 非課税

種類	品番	メーカー品番	商品コード
ミライト・ウィング	MILITE#	CRT-ES-4	00122-000685
レンタル価格	23,000	2,300	お客様負担額 (1割)

電動式

### 折りたたみ式電動車いす ラスレル

在庫限り



- ポイント**
- 軽量・コンパクトな電動車いす。シンプルなスティック操作で操作が簡単。
  - ワンタッチで折りたたむので自動車への積み込みもらくらく。



CHECK!



簡単操作

折りたたみ後

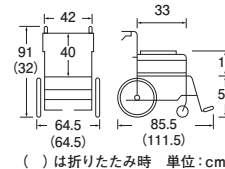

単位: cm

- 前輪:7インチ ●後輪:10インチ ●耐荷重:115kg ●質量:21.6kg ●走行範囲:約13km
- 最大勾配:10° ●動力:リチウムイオン電池 ●充電時間:4時間 非課税

品番	メーカー品番	商品コード
RRASREL2	RA-SR-EL-1	01388-000007
レンタル価格	18,000	1,800
		お客様負担額 (1割)

電動式

### 遊歩アクティブ NEW

セリオ



- ポイント**
- 22インチの自走式タイヤに電動ユニットを搭載した車いす。
  - この商品につきましては、事前に担当者にお問い合わせください。



自走用操作部

介助操作部

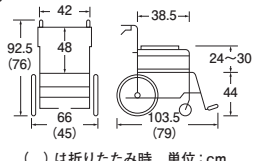

単位: cm

- 前輪:7インチ ●後輪:22インチ ●耐荷重:100kg ●質量:標準 29.4kg操作部付 30.8kg [バッテリー]2.4kg
- 連続走行距離:25km ●速度:前進 1.2~5.9km/h 後進:0.6~3.0km/h ●実用登坂角度:6° 非課税

種類	品番	メーカー品番	商品コード
標準	YACTIVE#	SJ-01	00020-000055
介助操作部付	YACTIVE-K#	SJ-01OP	00020-000056
レンタル価格	32,000	3,200	お客様負担額 (1割)
介助操作部付	34,000	3,400	お客様負担額 (1割)

電動式

### 遊歩ジョイ NEW

セリオ



- ポイント**
- 16インチの自走式タイヤに電動ユニットを搭載した車いす。
  - この商品につきましては、事前に担当者にお問い合わせください。



自走用操作部

介助操作部

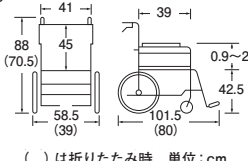

単位: cm

- 前輪:6インチ ●後輪:16インチ ●耐荷重:75kg ●質量:標準 28.2kg 操作部付28.6kg [バッテリー]2.4kg
- 連続走行距離:20km ●速度:前進 1.1~5.7km/h 後進:0.6~2.9km/h ●実用登坂角度:6° 非課税

種類	品番	メーカー品番	商品コード
標準	YJOY#	SJ-02	00020-000057
介助操作部付	YJOY-K#	SJ-02OP	00020-000058
レンタル価格	32,000	3,200	お客様負担額 (1割)
介助操作部付	34,000	3,400	お客様負担額 (1割)

電動式

### WHILL CKタイプ

在庫限り

WHILL



- ポイント**
- 横にも動くオムニホイールを採用。最小半径76cmで旋回可能。
  - この商品につきましては、事前に担当者にお問い合わせください。

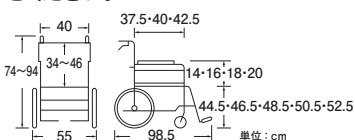

単位: cm

- 前輪:10インチ ●後輪:10.5インチ ●耐荷重:115kg ●質量:52kg[バッテリー]2.8kg
- 連続走行距離:約16km ●速度:前進1.0~6.0km/h ●実用登坂角度:10° 非課税 / ※非課税 (杖ホルダー)

種類	品番	メーカー品番	商品コード
本体	WHL-CK#	WHL-CK01	01520-000005
杖ホルダー	WHL-C11#	WHL-CK11	01520-000008
レンタル価格	27,000	2,700	お客様負担額 (1割)
杖ホルダー	600	60	お客様負担額 (1割)

電動式

### WHILL CK2タイプ

WHILL



- ポイント**
- 後輪にサスペンションを追加し、長時間走行のストレスを軽減。
  - この商品につきましては、事前に担当者にお問い合わせください。

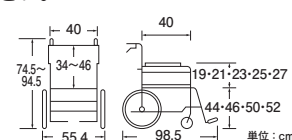

単位: cm

- 前輪:10インチ ●後輪:10.5インチ ●耐荷重:115kg ●質量:52kg[バッテリー]2.8kg
- 連続走行距離:約16km ●速度:前進1.0~6.0km/h ●実用登坂角度:10° 非課税 / ※非課税 (杖ホルダー)

種類	品番	メーカー品番	商品コード
本体	WHILL-CK2#	WHL-CK02	01520-000028
杖ホルダー	WHL-C2-1#	WHL-C2-01	01520-000029
レンタル価格	27,000	2,700	お客様負担額 (1割)
杖ホルダー	800	80	お客様負担額 (1割)

※お客様負担額の割合は、所得に応じて2割、3割に変更されます。詳しくは、当該市区町村窓口までお問い合わせください。[※非課税]…当社の非課税の車いすと一体となって購入または貸与される場合は非課税となります。

- 特殊寝台付属品
- 体位変換器
- 移動用リフト
- 認知症老人徘徊感知機器
- 車いす付属品
- スロープ
- 歩行補助つえ
- 手すり
- 自動排泄処理装置
- 生活支援用品
- 腰掛便座
- 入浴補助用具



車いす



・車いす付属品



サービスコード 171001 171002

介護予防 671001 671002

①要介護2～5の方がレンタル対象です。

電動カート

遊歩フジα NEW

セリオ

ポイント

- スタイリッシュなデザインに安全な操作性を両立した電動カート。
- 最大 13kgまで荷物が運べ、「買い物に利用したい」という方におすすめ。
- この商品につきましては、事前に担当者にお問い合わせください。

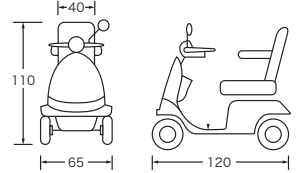

単位：cm  
●前輪:26cm ●後輪:30cm

- 耐荷重 : 100kg
- 質量 : 98kg(バッテリー含む)
- 連続走行距離：約28km
- 速度 : 前進0.5～6.0km/h  
後進0.5～2.0km/h
- 実用登坂角度：10°
- カラー : ホワイタイカ 非課税

品名	品番	メーカー品番	商品コード
遊歩フジα	FUJI-A#	SH-20	00020-000059
レンタル価格	¥ 27,000	¥ 2,700	お客様負担額 (1割)

電動カート

遊歩フジ 在庫限り

セリオ

ポイント

- スタイリッシュなデザインと安全な操作性を両立した電動カート。
- 「初めて電動カートに乗る方」「近所の買い物に利用したい」という方におすすめ。
- この商品につきましては、事前に担当者にお問い合わせください。

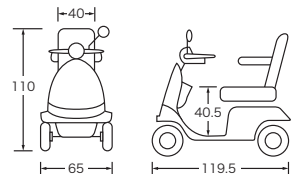

単位：cm  
●前輪:26cm ●後輪:30cm

- 耐荷重 : 100kg
- 質量 : 101kg(バッテリー含む)
- 連続走行距離：約28km
- 速度 : 前進0.5～6.0km/h 無段階  
後進0.5～2.0km/h 無段階
- 実用登坂角度：10°
- カラー : ホワイタイカ 非課税

品名	品番	メーカー品番	商品コード
遊歩フジ	FUJI#	K504	00020-000048
レンタル価格	¥ 23,000	¥ 2,300	お客様負担額 (1割)

<電動カート スペック一覧表>

機種名	遊歩フジ	遊歩スマイルα	遊歩スキップα
こんな方におすすめ	○初めて電動カートに乗る ○近所の買い物に利用したい	○長距離の移動がしたい ○買い物に利用したい	○自宅周辺に狭い場所が多い ○保管場所が狭い
連続走行距離	28km	30km	24km
速度(前進)	0.5～6.0km/h	0.5～6.0km/h	0.5～6.0km/h
実用登坂角度	10度	10度	10度
使用者最大体重(積載物を含む)	100kg	100kg	75kg
寸法(全長×全幅×全高)	119.5×65×110cm	119.5×65×110cm	109×56×108cm
最小回転半径(機体最外側)	145cm	146cm	125cm

- 特殊寝台・特殊寝台付属品
- 体位変換器
- 移動用リフト
- 認知症老人徘徊感知機器
- 車いす・車いす付属品
- スロープ
- 歩行器・歩行補助つえ
- 手すり
- 自動排泄処理装置
- 生活支援用品
- 腰掛便座
- 入浴補助用具





アウルケア

加地

- ポイント ■ エクスジェルを全面的に配置した車いすクッション。
- 体型や症状に合わせた3種類。



40F (薄型)



60F (減圧・汎用)



80C (減圧・座位保持)

- フラット形状
- 座位保持可能・床ずれリスク低め向け
- 幅40cm×奥行40cm×厚さ4cm

- フラット形状
- 座位保持可能・床ずれリスク中程度向け
- 幅40cm×奥行40cm×厚さ6cm

- 3D形状
- 座位保持可能・床ずれリスク中程度向け
- 幅40cm×奥行40cm×厚さ3.5～8cm

●材質(共通)/エクスジェル・ウレタンフォーム

※非課税

形状	品番	メーカー品番	商品コード	レンタル価格	お客様負担額 (1割)
厚さ40mm フラット	OWL40F-40	OWL40F-BK1-4040	00540-000067	¥ 2,300	¥ 230
厚さ60mm フラット	OWL60F-40	OWL60F-BK1-4040	00540-000068	¥ 2,400	¥ 240
厚さ35-80mm 3D	OWL80C-40	OWL80C-BK1-4040	00540-000071	¥ 2,800	¥ 280

アウルREHAレギュラー

加地

- ポイント ■ クッション使用による高さの影響が少なく、足こぎされる方にも最適。



在庫限り

- 幅40cm×奥行40cm×厚さ4cm ●質量:1.2kg
- 幅43cm×奥行40cm×厚さ4cm ●質量:1.3kg
- 幅46cm×奥行40cm×厚さ4cm ●質量:1.4kg
- 材質/エクスジェル・ウレタンフォーム

※非課税

種類	品番	メーカー品番	商品コード	レンタル価格	お客様負担額 (1割)
40幅	ROWL21	OWL21-BK1-4040	00540-000028	¥ 1,500	¥ 150
43幅	ROWL21-43	OWL21W-BK1-4340	00540-000064	¥ 1,500	¥ 150
46幅	ROWL21-46	OWL21W-BK1-4640			

アウルREHAMドル

加地

- ポイント ■ 適度に沈み込む厚さで、体圧分散力と座位安定性の両立を求める方に最適。



在庫限り

- 幅40cm×奥行40cm×厚さ6cm ●質量:1.3kg
- 幅43cm×奥行40cm×厚さ6cm ●質量:1.4kg
- 幅46cm×奥行40cm×厚さ6cm ●質量:1.6kg
- 材質/エクスジェル・ウレタンフォーム

※非課税

種類	品番	メーカー品番	商品コード	レンタル価格	お客様負担額 (1割)
40幅	ROWL26	OWL26-BK1-4040	00540-000057	¥ 2,000	¥ 200
43幅	ROWL26-43	OWL26W-BK1-4340	00540-000066	¥ 2,000	¥ 200
46幅	ROWL26-46	OWL26W-BK1-4640			

アウルREHA 3Dジャスト

加地

- ポイント ■ 3D形状により効果的に座位を保持し前ズレを抑制。



在庫限り

- 幅40cm×奥行40cm×厚さ3.5～8cm
- 質量:1.5kg
- 材質:エクスジェル・ウレタンフォーム

※非課税

品番	メーカー品番	商品コード	レンタル価格	お客様負担額 (1割)
ROWL25	OWL25-BK1-4040	00540-000055	¥ 2,000	¥ 200

アウルサポート シートクッション

加地

- ポイント ■ 座位バランスの向上を目指した姿勢保持用クッション。



- 幅40cm×奥行40cm×厚さ5～7cm ●質量:1.2kg
- 本体:エクスジェル・ウレタンフォーム・クロロレンゴム・ナイロン
- カバー:ポリエステル・ウレタンフォーム・ウレタンフィルム・ナイロン

※非課税

品番	メーカー品番	商品コード	レンタル価格	お客様負担額 (1割)
ROWLS-S01	OWLS-S01	00540-000016	¥ 2,000	¥ 200

アウルサポート バッククッション

加地

- ポイント ■ 衝撃吸収に優れたエクスジェルが背中をやさしく支え、姿勢保持を支援。



- 幅48cm×奥行12cm×厚さ36.5cm ●質量:1.4kg
- 本体:エクスジェル・ウレタンフォーム・ウレタン合成皮革・ナイロン・発泡ポリエチレン
- カバー:ポリエステル・ウレタンフォーム

※非課税

品番	メーカー品番	商品コード	レンタル価格	お客様負担額 (1割)
ROWLS-B01	OWLS-B01	00540-000015	¥ 1,800	¥ 180

特殊寝台、特殊寝台付属品

床ずれ防止用具、体位変換器

移動用リフト

認知症老人徘徊感知機器

車いす、車いす付属品

スロープ

歩行器、歩行補助つえ

手すり

自動排泄処理装置

生活支援用品

腰掛便座

入浴補助用具



# 車いす付属品



サービスコード 171002

介護予防 671002

①要介護2～5の方がレンタル対象です。

## アルファプラクッション (撥水・防水カバー)

タイカ

**ポイント** ■独自の4層構造「ラジアルキャッチ」で前ずれ防止と体圧分散力を両立。

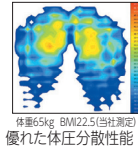

- 幅40cm×奥行40cm×厚さ:7.5cm ●質量:0.6kg
- 材質/表地:ポリエステル 中身/ポリウレタン ※非課税

品番	メーカー品番	商品コード
RFWC-4040	FWC-4040	00563-000124
レンタル価格	¥ 2,000	お客様負担額 (1割) ¥ 200

## アルファプラクッション

タイカ

**ポイント** ■3層ゲルサンド構造がおしりをしっかりと包み込み、安定感のある座り心地を実現。



- 幅40cm×奥行40cm×厚さ6cm ●質量:0.6kg
- 表地:ポリエステル ●裏地:ポリウレタン
- 底面:ポリエステル・メタクリル樹脂
- 中身:シリコンゲル/ウレタンフォーム ※非課税

品番	メーカー品番	商品コード
RKC-WP4040	KC-WP4040	00563-000017
レンタル価格	¥ 2,000	お客様負担額 (1割) ¥ 200

## シーボス

モルデン

**ポイント** ■ゲルとウレタンフォームの2層構造により、坐骨部周辺にかかる圧迫力を低減。

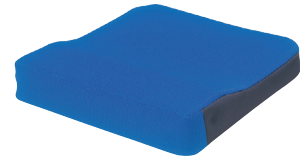

- 幅40cm×奥行40cm×厚さ5cm(最厚部7cm)
- 質量:1.0kg
- カバー:ポリエステル100%
- 中身:ポリスチレンゲル・ウレタンフォーム ※非課税

品番	メーカー品番	商品コード
RMSPBL	MSPBL	00054-000030
レンタル価格	¥ 2,000	お客様負担額 (1割) ¥ 200

## エアークッション

ミキ

**ポイント** ■空気圧による調整で自然とご利用者様の身体に合わせた形へ調整可能。空気圧調整はバルブをひねるだけの簡単操作。



在庫限り



- 幅38cm/40cm×奥行38cm/40cm×厚さ3.5cm
- 質量:0.3kg/0.33kg ※非課税

種類	品番	メーカー品番	商品コード
38幅	RALC-35-38	ALC-35-38	00122-000626
40幅	RALC-35-40	ALC-35-40	00122-000627
レンタル価格	¥ 1,500	お客様負担額 (1割) ¥ 150	
レンタル価格	¥ 1,500	お客様負担額 (1割) ¥ 150	

## リフレックス

ユーキ・トレーディング

**ポイント** ■エアークッションとウレタンのハイブリッド構造で、エアークッションの除圧とウレタンの安定した座り心地を両立。



- 幅40cm×奥行40cm×厚さ8cm
- 質量:0.7kg
- 材質:ポリウレタン・ポリエステル ※非課税

品番	メーカー品番	商品コード
R735001	735001-16162	00468-000034
レンタル価格	¥ 2,000	お客様負担額 (1割) ¥ 200

## メリディアン

ユーキ・トレーディング

**ポイント** ■前後の空気圧の調整でズッコケ座りを防止。高い除圧力も両立した「高機能モデル」。



- 幅40cm×奥行40cm×厚さ10cm
- 質量:0.85kg ●本体:IFDフォーム
- カバー:ポリエステル、ナイロン ※非課税

品番	メーカー品番	商品コード
R72000216161	720002-1616-1	00468-000031
レンタル価格	¥ 3,700	お客様負担額 (1割) ¥ 370

## ソロストレータス

ユーキ・トレーディング

**ポイント** ■空気圧の調整でおしりの前ずれを防ぎ、ズッコケ座りを防止。



- 幅40cm×奥行40cm×厚さ7.5cm
- 質量:0.7kg ●側地:特殊ストレッチ生地
- 中身:ウレタンフォーム、ナイロン、エアフィルター ※非課税

品番	メーカー品番	商品コード
R56640	56630	00468-000002
レンタル価格	¥ 2,500	お客様負担額 (1割) ¥ 250

## ジェルセルクッション

タカノ

**ポイント** ■ジェルとエアークッションのハイブリッドタイプクッション。全面的な空気量を調整。



- 幅40cm×奥行40cm×厚さ5cm
- 質量:1.5kg
- 本体:ポリウレタンフィルム・シリコンジェル ※非課税

品番	メーカー品番	商品コード
RTC-GC1-40	TC-GC1-40	00297-000079
レンタル価格	¥ 2,800	お客様負担額 (1割) ¥ 280

## ジェルセルG2

タカノ

**ポイント** ■ジェルとエアークッションのハイブリッドタイプクッション。左右それぞれ空気量を調整。



- 幅40cm×奥行40cm×厚さ4cm
- 質量:1.5kg
- 本体:ポリウレタンフィルム・シリコンジェル ※非課税

品番	メーカー品番	商品コード
RTC-GC2-40	TC-GC2-40	00297-000080
レンタル価格	¥ 3,100	お客様負担額 (1割) ¥ 310

※お客様負担額の割合は、所得に応じて2割、3割に変更されます。詳しくは、当該市区町村窓口までお問い合わせください。【※非課税】…当社の非課税の車いすと一体となって購入または貸与される場合は非課税となります。

- 特殊寝台用品
- 特殊寝台用品
- 体位変換器
- 移動用リフト
- 認知症老人徘徊感知機器
- 車いす付属品
- スロープ
- 歩行器・歩行補助つえ
- 手すり
- 自動排泄処理装置
- 生活支援用品
- 腰掛便座
- 入浴補助用具



- 特殊寝台、特殊寝台付属品
- 床ずれ防止用具、体位変換器
- 移動用リフト
- 認知症老人徘徊感知機器
- 車いす・車いす付属品
- スロープ
- 歩行器、歩行補助つえ
- 手すり
- 自動排泄処理装置
- 生活支援用品
- 腰掛便座
- 入浴補助用具

### USAKO・ヘッドサポート

松永製作所

- ポイント**
- 後頭部～頸部～胸椎上部のS字カーブを立体的にサポートする摂食嚥下用ヘッドレスト。
  - 利用者の状態に合わせて、前後・左右・角度調整が可能。
  - オアシスポジティブ、マイチルトコンパクト3D、マイチルト・ミニ-3Dに装着可能。
  - サイズ／幅 29.5×高さ 31×厚さ 10.5cm、質量／ 2.2kg



●幅29.5×高さ31×厚さ10.5cm ●質量:2.2kg  
 ■オアシスポジティブ、マイチルト・コンパクト3D、マイチルト・ミニ3D、マイチルト・グラン3Dに取付可能 ※非課税

品名	品番	メーカー品番	商品コード
USAKO・ヘッドサポート	RISN4-0001	ISN4-0001	00066-000337
レンタル価格	2,200	220	お客様負担額 (1割)

### どこでもテーブル

ニシウラ

- ポイント**
- ひじをしっかり置けるテーブルサイズのため、安定した食事姿勢で誤嚥予防にも効果。
  - 座幅 38～45cmの車いすに取付可能。
  - アームパッドを両側から挟んで止める固定方法なので取付調整が簡単。
  - アームサポートの形状に注意してください



設置できないタイプの車いすのアームがありますので、あらかじめ下記にてご確認ください。



●幅60cm×奥行71cm×厚さ2cm ●質量:3kg ※非課税

品名	品番	メーカー品番	商品コード
どこでもテーブル	RNSU4-0002	nishiura T-D	01272-000007
レンタル価格	1,500	150	お客様負担額 (1割)

### 延長ブレーキ

- ポイント**
- 車いすの手元ブレーキレバーの長さを延長することができます。
  - ご利用の車いすのメーカーに合わせて選定してください。



※非課税

メーカー	品番	メーカー品番	サイズ	商品コード
カワムラサイクル	RKY50590	—	+10cm	00160-000170
松永製作所	RPO-03B	—	+10cm	00066-000298
日進医療器	RNSS4-0002	—	+8cm	00175-000285
ミキ	RMS-131	MS-131	+10cm	00122-000426
レンタル価格	500	50	お客様負担額 (1割)	
カワムラ製				
レンタル価格	500	50	お客様負担額 (1割)	
松永製				
レンタル価格	500	50	お客様負担額 (1割)	
日進製				
レンタル価格	500	50	お客様負担額 (1割)	
ミキ製				
レンタル価格	500	50	お客様負担額 (1割)	

※お客様負担額の割合は、所得に応じて2割、3割に変更されます。詳しくは、当該市区町村窓口までお問い合わせください。  
 「※非課税」…当社の非課税の車いすと一体となって購入または貸与される場合は非課税となります。

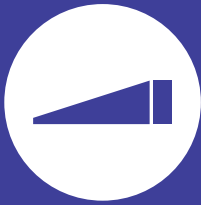

# スロープ

住宅内の段差をなくし  
安心・安全に移動できます。

段差をスロープで補うことで、行動範囲が広がります。住宅環境に合ったスロープを選び、安心、安全に移動しましょう。

## 選ぶ前に知っておきたいこと

段差の高さや勾配、ご利用者様や介助者の身体状況によって、選ぶスロープが異なります。きちんと使えることを確認しましょう。またスロープは意外と歩きにくいものです。場合によっては段差解消機の使用や住宅改修を検討しましょう。

## 選び方のポイント・目安

車いすを自分でこいだり、介助者が車いすを押したりする際、無理なく安全に通行できることが条件です。段差の高さと勾配をしっかりと確認して選びましょう。一般的に適度な勾配の目安としては

自走(自分でこぐ場合)  $\frac{1}{12}$  介助(介助する方が押す場合)  $\frac{1}{8}$

といわれていますが、歩行能力や車いすの種類、介助者の体力などによって異なります。



特殊乗台・特殊乗付扉

床ずれ防止用具・体位変換器

移動用リフト

認知症老人徘徊感知機器

車いす・車いす付風呂

スロープ

歩行器・歩行補助つえ

手すり

自動排泄処理装置

生活支援用品

腰掛便座

入浴補助用具



# ダイヤスロープ

シンエイテクノ

- ポイント**
- 小さな段差を解消するスロープ。生活環境に合わせてお選びください。
  - 通常タイプ、勾配を低くした「ダイヤスロープ 10」、外でも使える「屋外用」からお選びください。

ダイヤスロープ



■全てのサイズが安心な勾配で設計。

ダイヤスロープ10



■勾配を低く、奥行きを長めに変更

屋外用ダイヤスロープ

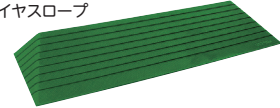

■紫外線に強い合成ゴムを使用

課税

品名	種類	品番	メーカー品番	商品コード	幅	奥行	勾配	質量	レンタル価格	お客様負担額 (1割)	
ダイヤスロープ	高さ0.5cm	RDS76-05	DS76-05	01115-000040	76cm	3.5cm	7度	0.12kg	¥ 500	¥ 50	
	高さ1cm	RDS76-10	DS76-10	01115-000018		3.5cm	14度	0.23kg	¥ 560	¥ 56	
	高さ1.5cm	RDS76-15	DS76-15	01115-000005		5.5cm		0.42kg	¥ 560	¥ 56	
	高さ2cm	RDS76-20	DS76-20	01115-000006		7.5cm		0.67kg	¥ 560	¥ 56	
	高さ2.5cm	RDS76-25	DS76-25	01115-000007		9.5cm		0.95kg	¥ 560	¥ 56	
	高さ3cm	RDS76-30	DS76-30	01115-000008		11.5cm		1.3kg	¥ 580	¥ 58	
	高さ3.5cm	RDS76-35	DS76-35	01115-000009		13.5cm		1.58kg	¥ 600	¥ 60	
	高さ4cm	RDS76-40	DS76-40	01115-000010		15.5cm		1.88kg	¥ 640	¥ 64	
	高さ4.5cm	RDS76-45	DS76-45	01115-000011		17.5cm		2.35kg	¥ 660	¥ 66	
	高さ5cm	RDS76-50	DS76-50	01115-000012		20cm		2.87kg	¥ 740	¥ 74	
	高さ5.5cm	RDS76-55	DS76-55	01115-000016		20cm		15.5度	3.40kg	¥ 1,000	¥ 100
	高さ6cm	RDS76-60	DS76-60	01115-000017		20cm		17度	3.55kg	¥ 1,000	¥ 100
	ダイヤスロープ10	高さ2cm	RDS10-80-20	DS10-80-20		01115-000042		80cm	10.6cm	10度	0.7kg
高さ3cm		RDS10-80-30	DS10-80-30	01115-000044	16.3cm	1.85kg	¥ 600		¥ 60		
高さ4cm		RDS10-80-40	DS10-80-40	01115-000055	22cm	3.1kg	¥ 880		¥ 88		
高さ5cm		RDS10-80-50	DS10-80-50	01115-000057	27.8cm	5kg	¥ 1,000		¥ 100		
屋外用ダイヤスロープ	高さ2cm	RDSO76-20	DSO76-20	01115-000061	76cm	7.5cm	14度	0.67kg	¥ 600	¥ 60	
	高さ3cm	RDSO76-30	DSO76-30	01115-000063		11.5cm		1.3kg	¥ 600	¥ 60	
	高さ4cm	RDSO76-40	DSO76-40	01115-000065		15.5cm		1.88kg	¥ 800	¥ 80	
	高さ5cm	RDSO76-50	DSO76-50	01115-000067		20cm		2.87kg	¥ 1,000	¥ 100	
	高さ6cm	RDSO76-60	DSO76-60	01115-000069		20cm	17度	3.55kg	¥ 1,000	¥ 100	

\*目安高さは垂直の最大寸法となります。

# ダイヤスロープFRP

シンエイテクノ

- ポイント**
- 屋内外兼用の据え置き型スロープ。
  - 玄関先や上がりかまちの段差を解消。
  - 高さ調節用のアジャスターで微調整が可能。



- 材質:本体:ガラス繊維強化プラスチック、走行面:ゴム(EPDM)、アジャスター:ステンレス
- 耐荷重:200kg

課税

種類	品番	メーカー品番	商品コード	幅	奥行	勾配	質量	レンタル価格	お客様負担額 (1割)
高さ9.5~10cm	RDSF70-95	DSF70-95-100	01115-000101	70cm	40cm	13.5 14度	4.3kg	¥ 3,600	¥ 360
高さ10.5~11cm	RDSF70-105	DSF70-105-110	01115-000102		44cm		4.7kg	¥ 3,600	¥ 360
高さ11.5~12cm	RDSF70-115	DSF70-115-120	01115-000103		48cm		5.1kg	¥ 4,000	¥ 400
高さ12.5~13cm	RDSF70-125	DSF70-125-130	01115-000104		52cm		5.5kg	¥ 4,000	¥ 400
高さ13.5~14cm	RDSF70-135	DSF70-135-140	01115-000105		56cm		5.9kg	¥ 4,400	¥ 440
高さ14.5~15cm	RDSF70-145	DSF70-145-150	01115-000106		60cm		6.3kg	¥ 4,400	¥ 440

- 特殊寝台、特殊寝台付用品
- 床ずれ防止用具、体位変換器
- 移動用リフト
- 認知症老人徘徊感知機器
- 車いす・車いす付属品
- スロープ
- 歩行者、歩行補助つえ
- 手すり
- 自動排泄処理装置
- 生活支援用品
- 腰掛便座
- 入浴補助用具



# ケアスロープT

ケアメディックス

- ポイント**
- ケアスロープと傾斜補正台を組合せることで勾配のあるところでも安定設置。
  - 長尺の「ケアスロープ J」シリーズとは併用できませんのでご注意ください。



## ケアスロープ<sup>®</sup>Tとは

ケアスロープ<sup>®</sup>と傾斜補正台(CS-T)を組み合わせた車いす用傾斜対応スロープです。

ケアスロープ<sup>®</sup>  
CS-120~CS-285C

傾斜補正台  
(CS-T)

ケアスロープ<sup>®</sup>T



+

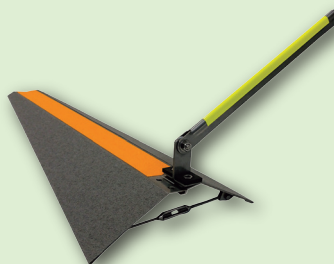

=

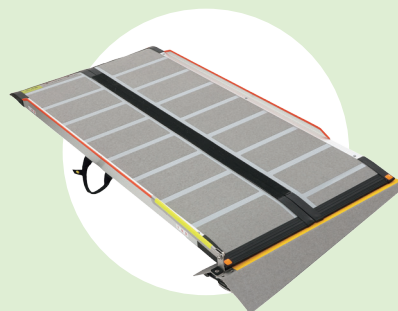

設置例



課税

品名	種類	品番	メーカー品番	商品コード	質量	全長	自走	介助	レンタル価格	お客様負担額(1割)
ケアスロープT	120cm	<b>CST-120</b>	CST-120	00093-000065	9kg	135cm	—	16cm未満	¥ 7,000	¥ 700
	150cm	<b>CST-150</b>	CST-150	00093-000059	11kg	165cm	—	20cm未満	¥ 7,500	¥ 750
	175cm	<b>CST-175</b>	CST-175	00093-000060	12kg	190cm	—	24cm未満	¥ 7,960	¥ 796
	200cm	<b>CST-200</b>	CST-200	00093-000061	13kg	215cm	—	27cm未満	¥ 8,720	¥ 872
	240cm	<b>CST-240</b>	CST-240	00093-000062	15kg	255cm	—	33cm未満	¥ 10,200	¥ 1,020

※お客様負担額の割合は、所得に応じて2割、3割に変更されます。詳しくは、当該市区町村窓口までお問い合わせください。  
※90°で設置した場合、脚ブロックは1段につき8個使用します。4段で設置する場合は32個使用します。

- 特殊乗台・特殊乗台付属品
- 体位変換器
- 移動用リフト
- 認知症老人徘徊感知機器
- 車いす・車いす付属品
- スロープ
- 歩行器・歩行補助つえ
- 手すり
- 自動排泄処理装置
- 生活支援用品
- 腰掛便座
- 入浴補助用具



# ケアスロープ/ケアスロープJ

ケアメディックス

**ポイント** ■コンパクトな幅 70cm サイズ。組み合わせて高い段差に対応可能。

**耐荷重**  
300kg

- 使用時全幅:70cm
- 折りたたみ時全幅:35cm
- エッジ:2.5cm
- 素材:繊維強化プラスチックアルミ

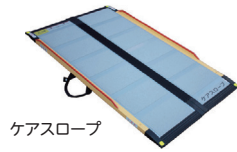

ケアスロープ



ケアスロープJ

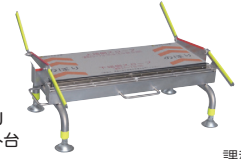

ケアスロープJ  
専用ジョイント台

課税

品名	種類	品番	メーカー品番	商品コード	質量	全長	下端スロープ	上端スロープ	自走	介助	レンタル価格	お客様負担額(1割)
ケアスロープ	65cm	RCS-65	CS-65	00093-000015	3kg	65cm	-	-	5cm未満	9cm未満	¥ 4,200	¥ 420
	100cm	RCS-100	CS-100	00093-000016	5kg	100cm			8cm未満	13cm未満	¥ 5,100	¥ 510
	120cm	RCS-120	CS-120	00093-000017	6kg	120cm			10cm未満	16cm未満	¥ 6,000	¥ 600
	150cm	RCS-150	CS-150	00093-000018	8kg	150cm			13cm未満	20cm未満	¥ 6,500	¥ 650
	175cm	RCS-175	CS-175	00093-000019	9kg	175cm			15cm未満	24cm未満	¥ 6,960	¥ 696
	200cm	RCS-200	CS-200	00093-000020	10kg	200cm			17cm未満	27cm未満	¥ 7,720	¥ 772
	240cm	RCS-240C	CS-240C	00093-000021	12kg	240cm			20cm未満	33cm未満	¥ 9,200	¥ 920
ケアスロープJ	300cm	CSJ-300	CSJ-300	00093-000022	28kg	313cm	RCS-150	RCS-150	-	38cm未満	¥ 16,000	¥ 1,600
	325cm	CSJ-325	CSJ-325	00093-000023	29kg	338cm	RCS-175	RCS-150		38cm未満	¥ 16,500	¥ 1,650
	350cm	CSJ-350	CSJ-350	00093-000024	30kg	363cm	RCS-200	RCS-150		41cm未満		
							RCS-150	RCS-200		38cm未満	¥ 17,300	¥ 1,730
	375cm	CSJ-375	CSJ-375	00093-000045	31kg	388cm	RCS-175	RCS-175		44cm未満		
							RCS-200	RCS-175		41cm未満		
	390cm	CSJ-390	CSJ-390	00093-000025	32kg	403cm	RCS-240C	RCS-150		44cm未満	¥ 17,800	¥ 1,780
							RCS-150	RCS-240C		38cm未満		
	400cm	CSJ-400	CSJ-400	00093-000048	32kg	413cm	RCS-200	RCS-200		50cm未満	¥ 18,800	¥ 1,880
							RCS-200	RCS-200		44cm未満		
415cm	CSJ-415	CSJ-415	00093-000046	33kg	428cm	RCS-240C	RCS-175	44cm未満	¥ 18,600	¥ 1,860		
						RCS-175	RCS-240C	41cm未満				
440cm	CSJ-440	CSJ-440	00093-000049	34kg	453cm	RCS-240C	RCS-200	50cm未満	¥ 19,300	¥ 1,930		
						RCS-200	RCS-240C	44cm未満				
480cm	CSJ-480	CSJ-480	00093-000051	36kg	493cm	RCS-200	RCS-240C	50cm未満	¥ 20,100	¥ 2,010		
						RCS-240C	RCS-240C	44cm未満				
ジョイント台	RCS-J	CS-J	-	12kg	-	-	-	-	-	-	¥ 21,600	¥ 2,160

# Lスロープ FK

シコク

**ポイント** ■設置角度を選べるため、今まで設置の難しかった斜めのかまちや階段にも設置できるスロープ。  
■下端部が細かく分かれて可動するため、坂道の傾斜に沿って設置可能。

■自走はしないでください。  
必ず介助者同伴で使用してください。

- 材質:アルミ、FRP、樹脂
- 勾配:坂道:5度、平地:10度
- 耐荷重:250kg
- 設置可能角度:30°・60°・90°(左右選択可能)
- 設置可能スペース:  
幅110cm以上  
奥行:110cm(スロープ長さ)以上  
間口:73cm以上(設置角度90°の場合)

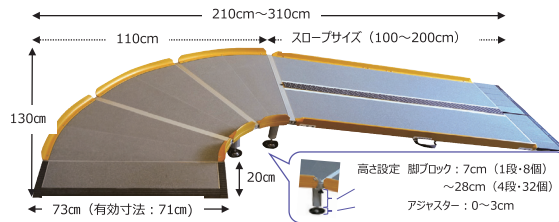

課税

品名	種類	品番	メーカー品番	商品コード	質量	段差(坂道)	段差(平地)	レンタル価格	お客様負担額(1割)
LスロープFK	100cm	643-210	643-210	01235-000173	26.3kg	9cm	17cm	¥ 10,000	¥ 1,000
	125cm	643-212	643-212	01235-000174	27.4kg	11cm	22cm	¥ 11,000	¥ 1,100
	150cm	643-215	643-215	01235-000175	28.1kg	13cm	26cm	¥ 12,000	¥ 1,200
	175cm	643-217	643-217	01235-000176	30.0kg	15cm	30cm	¥ 13,000	¥ 1,300
	200cm	643-220	643-220	01235-000177	32.0kg	17cm	34cm	¥ 14,000	¥ 1,400

□設置段差と付属品設定

段差 (cm)	7	8	9	10	11	12	13	14	15	16	17	18	19	20	21	22	23	24	25	26	27	28	29	30	31	32	33	34								
対応サイズ	643-210 (100cm)																																			
	643-212 (125cm)																																			
	643-215 (150cm)																																			
	643-217 (175cm)																																			
	643-220 (200cm)																																			
脚ブロック	1段 (7cm)							2段 (14cm)							3段 (21cm)							4段 (28cm)														
アジャスター	0cm			1cm	2cm	3cm	0cm			1cm	2cm	3cm	0cm			1cm	2cm	3cm	0cm			1cm	2cm	3cm	0cm			1cm	2cm	3cm						

※お客様負担額の割合は、所得に応じて2割、3割に変更されます。詳しくは、当該市区町村窓口までお問い合わせください。  
※90°で設置した場合、脚ブロックは1段につき8個使用します。4段で設置する場合は32個使用します。



# 歩行器・歩行補助つえ

適切な歩行補助用具を利用して、安全にいつまでも歩き続けましょう。

歩行補助用具はご利用者の身体機能に合わせなければなりません。しかし歩行の評価はなかなか難しいことです。歩行補助用具の適合には、理学療法士などの専門家の協力が必要です。

## 選ぶ前に知っておきたいこと

歩行補助用具には、つえ類のように持ち上げて移動させる用具と、歩行車のように車輪で転がして移動する用具があります。環境や身体機能によって、適合する福祉用具が異なります。

歩行補助用具を使う目的は

- ① 身体の支持
- ② バランスを補助する
- ③ 歩行パターンを矯正する
- ④ 歩行速度を安定させる
- ⑤ 歩行姿勢を安定させる



などがあります。

身体状況に応じて、どのような機能が用具に求められているかを確認し、最適な用具を選択し、ご利用者に合わせることが大切です。

## 選び方のポイント・目安

つえ類は理学療法士など専門家に相談することをお勧めします。

### ① うでを伸ばして体重を支えることができるか

両うでを伸ばしたまま体重を支えることができるか、ひじを曲げないと体重を支えることができないかによって、選ぶ歩行車が変わってきます。後者の場合には支持面積が大きく、高さも高い歩行車が必要になります。

### ② 使用するの屋外か屋内か

一般的な歩行車は車輪も比較的大きいので、屋内の段差なら通行可能なことが多く、支持面積もあまり広くないので廊下で180度回転することができる機種も多くあります。

歩行車というと屋外使用ばかりが想定されていますが、屋内の歩行補助に利用すると、ものを運ぶのも容易になり、便利に使うことができます。もちろん屋外での歩行補助と疲れた時の椅子代わりにもなります。

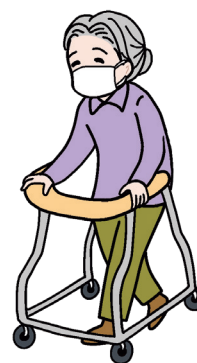

歩行車

特殊乗台・特殊乗台付風呂

体位変換器 床ずれ防止用具

移動用リフト

認知症老人徘徊感知機器

車いす付風呂 車いす

スロープ

歩行器・歩行補助つえ

手すり

自動排泄処理装置

生活支援用品

腰掛便座

入浴補助用具



②軽度者(要支援1~2、要介護1)、および要介護2~5の方がレンタル対象です。

歩行器・歩行車

スペック表

Table with columns: 商品名, ページ, 品番, メーカー, 質量(kg), 耐荷重(kg), 使用時(幅, 奥行, 押し手高さ), 収納時(幅, 奥行, 押し手高さ), キャスター径(前輪, 後輪), 機能(座面高, 肘受型, トレイ付き, 歩行調整, 杖ホルダ). Rows include models like シンフォニー-EVO, レッツフライ, ティコプリトル, etc.

75歳~79歳の平均身長(参考:厚生労働省) 男性:162.9cm / 女性:149.3cm

- 特殊寝台・特殊寝台付用品
体位変換器
移動用リフト
認知症老人徘徊感知機器
車いす・車いす付用品
スロープ
歩行器・歩行補助つえ
手すり
自動排泄処理装置
生活支援用品
腰掛便座
入浴補助用具



## シンフォニー EVO 標準

島製作所

**ポイント** ■ハンドル高さを81cmから93cmまで調整可能なハイタイプで、コンパクト仕様の歩行車。

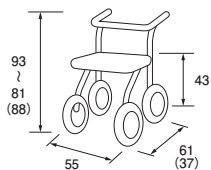

( )は折りたたみ時 単位:cm

- 質量:5.9kg
- 耐荷重:75kg
- 前輪径:18cm
- 後輪径:18cm
- キャスター種類:ソリッド

品番	R SMA4-0036	課税
メーカー品番	SMA4-0036	レンタル価格
商品コード	00576-000036	¥ 2,500
お客様負担額	¥ 250	(1割)



## レッツフライ 標準

竹虎

**ポイント** ■スポーティーでスタイリッシュなデザインが特徴の歩行車。■直径24.5cmの前輪タイヤを採用しており、大きな段差も楽に乗り越え可能。

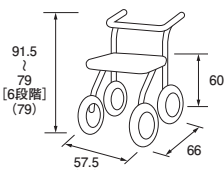

( )は折りたたみ時 単位:cm

- 質量:7.6kg
- 耐荷重:130kg
- 前輪径:24.5cm
- 後輪径:20cm
- 座幅:38.5cm
- キャスター種類:ソリッド

品番	R118100	課税
メーカー品番	118100	レンタル価格
商品コード	00110-000125	¥ 4,000
お客様負担額	¥ 400	(1割)



## テイコブリトル 標準

幸和製作所

**ポイント** ■押し手高さが幅広く、ワンタッチで調整できるので、背の高い方から低い方まで負担がなく使用可能。

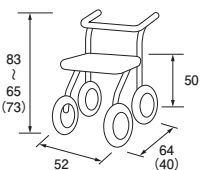

( )は折りたたみ時 単位:cm

- 質量:5kg
- 耐荷重:75kg
- 前輪径:18cm
- 後輪径:15cm
- キャスター種類:ソリッド

品番	RHS05	課税
メーカー品番	HS05	レンタル価格
商品コード	00030-000099	¥ 2,500
お客様負担額	¥ 250	(1割)



## アイルウォークα 標準

アイルリンク

**ポイント** ■座面をおろした時や折りたたみ時に自動的にブレーキがかけられ、座面を上げるとブレーキが解除される安心設計。

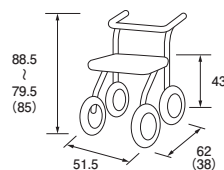

( )は折りたたみ時 単位:cm

- 質量:6.4kg
- 耐荷重:75kg
- 前輪径:18.5cm
- 後輪径:18.5cm
- キャスター種類:ソリッド

品番	RILW-A	課税
メーカー品番	-	レンタル価格
商品コード	01446-000001	¥ 3,000
お客様負担額	¥ 300	(1割)



## ハッピーⅡNB 標準

竹虎

**ポイント** ■シンプルかつ安全性が高いスタンダードタイプの歩行車。

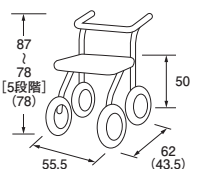

( )は折りたたみ時 単位:cm

- 質量:7.7kg
- 耐荷重:100kg
- 前輪径:19cm
- 後輪径:19cm
- 座幅:30.5cm
- キャスター種類:ソリッド

品番	R117005	課税
メーカー品番	117005	レンタル価格
商品コード	00110-000112	¥ 2,500
お客様負担額	¥ 250	(1割)



## ハッピーミニ 標準

竹虎

**ポイント** ■スタンダードな歩行者のコンパクトタイプ。

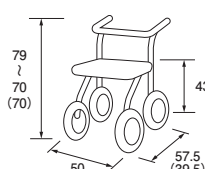

( )は折りたたみ時 単位:cm

- 質量:6.5kg
- 耐荷重:80kg
- 前輪径:18cm
- 後輪径:18cm
- 座幅:28cm
- キャスター種類:ソリッド

品番	R117003	課税
メーカー品番	117003	レンタル価格
商品コード	00110-000103	¥ 2,500
お客様負担額	¥ 250	(1割)



\*お客様負担額の割合は、所得に応じて2割、3割に変更されます。詳しくは、当該市区町村窓口までお問い合わせください。

- 特殊寝台付用品
- 体位変換器
- 移動用リフト
- 認知症老人徘徊感知機器
- 車いす付用品
- スロープ
- 歩行器・歩行補助つえ
- 手すり
- 自動排泄処理装置
- 生活支援用品
- 腰掛便座
- 入浴補助用具



## ハッピーⅢ 抑速 標準・抑速付 NEW 竹虎

- ポイント**
- シンプルかつ安全性が高く使いやすいスタンダードタイプの歩行車。
  - バッグをつけたままでも座面を上げてバーを引き上げるだけで折りたたみ、自立も可能。
  - 抑速ブレーキ付き。急加速を抑え安全に歩行可能。



●質量:8.9kg ●耐荷重:100kg ●前輪径:19cm ●後輪径:19cm  
●座幅:30.5cm ●キャスター種類:ノリッド

課税

品番	メーカー品番	商品コード
117155	117155	00110-000144
レンタル価格	5,800	580
¥		お客様負担額 (1割)

## ハッピーⅢミニ 抑速 標準・抑速付 NEW 竹虎

- ポイント**
- 使いやすさが向上したコンパクトタイプの歩行車。
  - バッグをつけたままでも座面を上げてバーを引き上げるだけで折りたたみ、自立も可能。
  - 抑速ブレーキ付き。急加速を抑え安全に歩行可能。



●質量:8kg ●耐荷重:80kg ●前輪径:19cm ●後輪径:19cm  
●座幅:28cm ●キャスター種類:ノリッド

課税

品番	メーカー品番	商品コード
117157	117157	00110-000145
レンタル価格	5,800	580
¥		お客様負担額 (1割)

## ハッピーⅢ 標準 竹虎

- ポイント**
- シンプルかつ安全性が高く使いやすい、スタンダードタイプの歩行車。
  - バッグをつけたままでも座面を上げてバーを引き上げるだけで折りたたみ、自立も可能。
  - 7段階調整で幅広い身長に対応するトルタイプ(目安:155~182.5cm)。



●質量:8.2kg ●耐荷重:100kg ●前輪径:19cm ●後輪径:19cm  
●座幅:30.5cm ●キャスター種類:ノリッド

課税

品番	メーカー品番	商品コード
117090	117090	00110-000134
レンタル価格	3,500	350
¥		お客様負担額 (1割)

## ハッピーⅢミニ 標準 竹虎

- ポイント**
- 使いやすさが向上したコンパクトタイプの歩行車。
  - バッグをつけたままでも座面を上げてバーを引き上げるだけで折りたたみ、自立も可能。
  - 7段階調整で幅広い身長に対応するコンパクトタイプ(目安:140~170cm)。



●質量:6.4kg ●耐荷重:80kg ●前輪径:18cm ●後輪径:18cm  
●座幅:28cm ●キャスター種類:ノリッド

課税

品番	メーカー品番	商品コード
117092	117092	00110-000135
レンタル価格	3,500	350
¥		お客様負担額 (1割)

- 特殊寝台、特殊寝台付属品
- 床ずれ防止用具、体位変換器
- 移動用リフト
- 認知症老人徘徊感知機器
- 車いす・車いす付属品
- スロープ
- 歩行器・歩行補助つえ
- 手すり
- 自動排泄処理装置
- 生活支援用品
- 腰掛便座
- 入浴補助用具



## リトルターン 標準 在庫限り アロン化成

**ポイント** ■小さく回れて小さくしまえる、コンパクトタイプの歩行車。

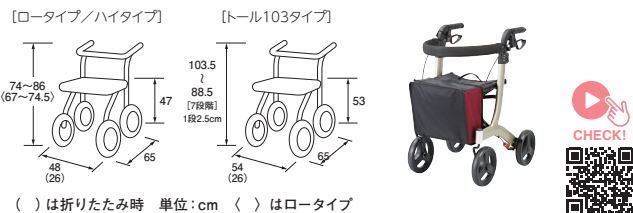

●質量:6.5kg(ロータイプは6.4kg、トル103タイプは7.1kg) ●耐荷重:100kg  
●前輪径:20cm ●後輪径:20cm ●キャスター種類:ソリッド

種類	品番	メーカー品番	商品コード
ロータイプ	R532-316	532-316	00221-000457
ハイタイプ	R532-315	532-315	00221-000456
トル103タイプ	R532-327	532-327	00221-000549

レンタル価格 ロータイプ	2,500	¥	250	お客様負担額 (1割)
レンタル価格 ハイタイプ	2,500	¥	250	お客様負担額 (1割)
レンタル価格 トル103タイプ	3,000	¥	300	お客様負担額 (1割)

## ミケーレ 標準 幸和製作所

**ポイント** ■イタリア紳士を想起させる、クラシカルなデザインの歩行車。

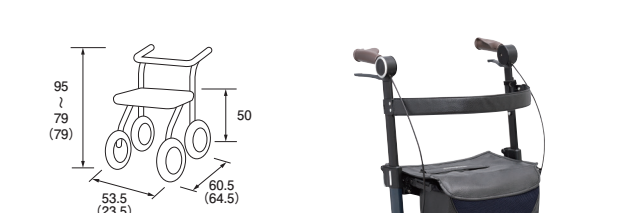

●質量:5.9kg  
●耐荷重:80kg  
●前輪径:20cm  
●後輪径:13cm  
●キャスター種類:ソリッド

品番	メーカー品番	商品コード
RWAG01	WAG01	00030-000175

レンタル価格	3,000	¥	300	お客様負担額 (1割)
--------	-------	---	-----	-------------

## リトルターン 抑速 標準・抑速付 在庫限り アロン化成

**ポイント** ■小さく回れて、小さくしまえる、コンパクトタイプの歩行車。  
■抑速ブレーキ付き。下り坂で歩行器本体が前に行き過ぎることがなく安心。



●質量:8.5kg ●耐荷重:100kg ●前輪径:20cm ●後輪径:20cm  
●座幅:34cm

品番	メーカー品番	商品コード
532-323	532-323	00221-000548

レンタル価格	4,000	¥	400	お客様負担額 (1割)
--------	-------	---	-----	-------------

## テイコブリトルR 標準・抑速付 在庫限り 幸和製作所

**ポイント** ■急加速時にブレーキがかかる抑速ブレーキを搭載したコンパクトタイプの歩行車。

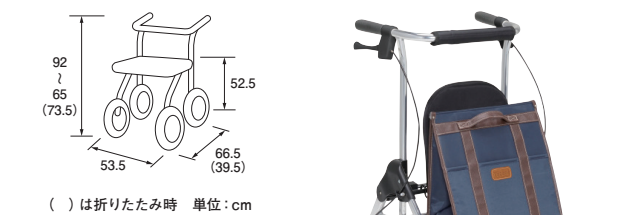

●質量:7.8kg  
●耐荷重:75kg  
●前輪径:18cm  
●後輪径:20cm  
●キャスター種類:ソリッド

品番	メーカー品番	商品コード
RHS05R	HS05R	00030-000144

レンタル価格	4,000	¥	400	お客様負担額 (1割)
--------	-------	---	-----	-------------

## スムーディ<買物用>カウサポ 積載に便利 パナソニック

**ポイント** ■ワンタッチで選べる「歩行モード」と「買い物モード」。  
■買い物カゴにいれやすくレジ台へのスライドが楽。カゴ載せ高さ66cm。  
■買い物カゴの使用可能。(買い物カゴは付属しません)



●質量:6.3kg ●耐荷重:100kg ●前輪径:18cm ●後輪径:15cm  
●座幅:38cm ●カゴ載せシート高さ:66cm

品番	メーカー品番	商品コード
PN-L70101	PN-L70101	00980-000440

レンタル価格	4,000	¥	400	お客様負担額 (1割)
--------	-------	---	-----	-------------

## スムーディ<室内用>カジサポ 積載に便利 パナソニック

**ポイント** ■引き出し機能と仕切り付きバスケット。  
■段差乗り越えしやすい大型前輪。



●質量:5.7kg  
●耐荷重:100kg  
●前輪径:17cm  
●後輪径:17cm

品番	メーカー品番	商品コード
PN-L70201	PN-L70201	00980-000441

レンタル価格	3,420	¥	342	お客様負担額 (1割)
--------	-------	---	-----	-------------

\*お客様負担額の割合は、所得に応じて2割、3割に変更されます。詳しくは、当該市区町村窓口までお問い合わせください。

- 特殊乗台・特殊乗台付属品
- 体位交換器
- 移動用リフト
- 徘徊感知機器
- 車いす付用品
- スロープ
- 歩行器・歩行補助つえ
- 手すり
- 自動排泄処理装置
- 生活支援用品
- 腰掛便座
- 入浴補助用具



# 歩行器・歩行車



サービスコード 171009

介護予防 671009

②軽度者(要支援1~2、要介護1)、および要介護2~5の方がレンタル対象です。

## シンフォニー SPスリム 軽量

島製作所

### ポイント

■ 軽量、コンパクトな歩行車。収納しやすい大きいバッグ付き。ブレーキ操作で両後輪の制御可能。

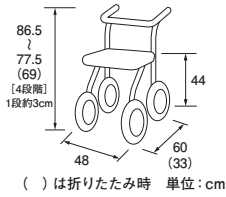

- 質量:4.9kg
- 耐荷重:75kg (積載荷重5kg)
- 前輪径:14.5cm
- 後輪径:14.5cm
- キャスター種類:ソリッド

種類	花柄紺	ダマスクピンク
品番	RSMA4-0040F	RSMA4-0040
メーカー品番	SMA4-0040F	SMA4-0040
商品コード	00576-000039	



レンタル価格	¥ 2,500	¥ 250	お客様負担額 (1割)
--------	---------	-------	-------------

## サンティノ 軽量

幸和製作所

### ポイント

■ コンパクトに折りたたみため、かつ安定感のある歩行器。また、軽量のためバスや電車などの公共交通機関へ持込しやすい。

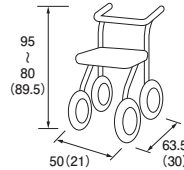

- 質量:4.9kg
- 耐荷重:80kg
- 前輪径:13cm
- 後輪径:13cm
- キャスター種類:ソリッド

品番	RWAG02
メーカー品番	WAG02
商品コード	00030-000189



レンタル価格	¥ 3,500	¥ 350	お客様負担額 (1割)
--------	---------	-------	-------------

## ピュプレストマム 軽量

ウィズワン

### ポイント

■ 座面付きの軽量モデルの歩行車。電車やバスにも安心して乗れるサポートタイプカー。

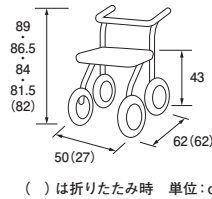

- 質量:5.2kg
- 耐荷重:75kg
- 前輪径:14.5cm
- 後輪径:14.5cm
- キャスター種類:ソリッド

種類	ネイビー	花柄
品番	RPPM-BPN	RPPM-BOF
メーカー品番	PPM-BPN	PPM-BOF
商品コード	00063-000037	



レンタル価格	¥ 3,200	¥ 320	お客様負担額 (1割)
--------	---------	-------	-------------

## テイコブリトルスリム 軽量

幸和製作所

### ポイント

■ 幅 47cm で小回りが利くため、通院や交通機関を利用される方におすすめ。

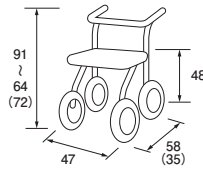

- 質量:4.5kg
- 耐荷重:75kg
- 前輪径:15cm
- 後輪径:15cm
- キャスター種類:ソリッド

品番	RWAW04
メーカー品番	WAW04
商品コード	00030-000163



レンタル価格	¥ 2,500	¥ 250	お客様負担額 (1割)
--------	---------	-------	-------------

## ロボットアシストウォーカー RT.3 電動アシスト付

RT.ワークス

### ポイント

- 上り坂ではアシスト、下り坂では自動減速。ロボット機能でおでかけをサポート。
- 従来品と比べて、足元すっきり歩きやすいフレーム、累計歩行距離の確認を搭載。

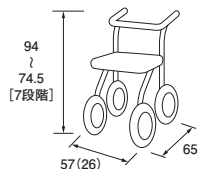

● 手でカンタン操作

日々使う機能のみ手元に集約しました。

バッテリー残量表示  
消音ボタン  
電源ボタン

● 足もとスッキリ

ひろひろ歩きやすくなりました。(※出典)

後輪を72mm前に  
幅を24mm広く

● 累計歩行距離がわかる

これまでできなかった累計の歩行距離を確認したいときに確認できます。

※RT.3では1回の歩行距離のみアラウンド

累計歩行距離は〇〇kmです。

※今回の歩行は〇〇kmです。

- 質量:10kg ●耐荷重:100kg ●前輪径:20cm ●後輪径:15cm
- 座幅:38cm ●連続動作時間:約4時間 ●充電時間:約3時間

品番	RT3-01RD	メーカー品番	RT3-01RD	商品コード	01560-000005
レンタル価格	¥ 8,000	¥ 800	お客様負担額 (1割)		

- 特殊寝台、特殊寝台付属品
- 体位変換器
- 移動用リフト
- 認知症老人徘徊感知機器
- 車いす・車いす付属品
- スロープ
- 歩行器・歩行補助つえ
- 手すり
- 自動排泄処理装置
- 生活支援用品
- 腰掛便座
- 入浴補助用具



## ショッピングターン 積載に便利

アロン化成

**ポイント** ■ 買い物カゴが載せられて、そのまま買い物ができる歩行車。

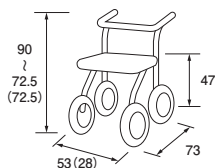

( )は折りたたみ時 単位:cm



- 質量:6.1kg
- 耐荷重:100kg
- 前輪径:20cm
- 後輪径:20cm
- キャスター種類:ソリッド

品番	R532-325	課税
メーカー品番	532-325	
商品コード	00221-000507	
レンタル価格	¥ 2,500	お客様負担額 (1割) ¥ 250



## シンフォニーバスケットSP 標準

島製作所

**ポイント** ■ 前にも後ろにも座れる快適な歩行車。  
 ■ フタ・カゴ受け付きで買い物や荷物も安心。  
 ■ 買い物カゴの使用可能。(買い物カゴは付属しません)  
 ■ 安全性を高めた反射シール付き。

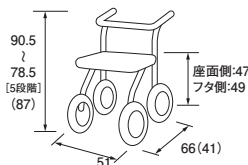

( )は折りたたみ時 単位:cm

採用色:クラシックガーデンNB



- 質量:7.2kg
- 耐荷重:75kg
- 前輪径:14.5cm
- 後輪径:14.5cm
- 座幅:31cm

品番	SMA4-0045NB	課税
メーカー品番	SMA-0045NB	
商品コード	00576-000052	
レンタル価格	¥ 3,000	お客様負担額 (1割) ¥ 300



## テイコブリトルワゴン 積載に便利

幸和製作所

**ポイント** ■ 大容量のアルミフレームボックスを搭載し、買い物カゴも載せられるためお買い物に便利。

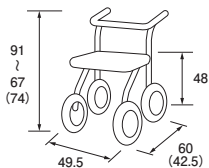

( )は折りたたみ時 単位:cm



- 質量:7kg
- 耐荷重:75kg (積載荷重8kg)
- 前輪径:15cm
- 後輪径:15cm

品番	RWAW07FW	課税
メーカー品番	WAW07	
商品コード	00030-000171	
レンタル価格	¥ 3,200	お客様負担額 (1割) ¥ 320



## テイコブリトルワゴンミニ 積載に便利

幸和製作所

**ポイント** ■ アルミフレームボックスを搭載したコンパクトなカゴ寄せ機能付き歩行車。車体幅は業界最小クラス45cm。

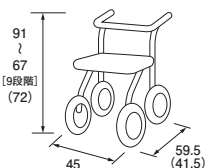

( )は折りたたみ時 単位:cm



- 質量:4.9kg
- 耐荷重:75kg (積載荷重6kg)
- 前輪径:13cm
- 後輪径:13cm
- キャスター種類:ソリッド

品番	RWAW21	課税
メーカー品番	WAW21	
商品コード	00030-000190	
レンタル価格	¥ 3,200	お客様負担額 (1割) ¥ 320



## テイコブリトルボンベ 積載に便利

幸和製作所

**ポイント** ■ 酸素ボンベを載せて外出できる歩行車。

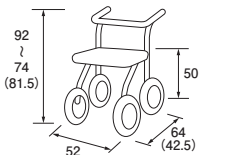

( )は折りたたみ時 単位:cm



正面ボンベ搭載

- 質量:5.6kg
- 耐荷重:75kg
- 前輪径:15cm
- 後輪径:15cm
- キャスター種類:ソリッド

品番	RWAW06	課税
メーカー品番	WAW06	
商品コード	00030-000165	
レンタル価格	¥ 4,200	お客様負担額 (1割) ¥ 420



## レッツゴーミニ 積載に便利

竹虎

**ポイント** ■ 物を運ぶのに便利なバスケットやトレイを標準装備したコンパクトタイプの室内専用歩行車。

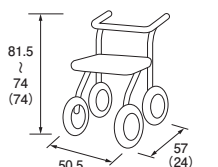

( )は折りたたみ時 単位:cm



- 質量:6.2kg
- 耐荷重:80kg
- 前輪径:15cm
- 後輪径:15cm
- キャスター種類:ソリッド

品番	R117502	課税
メーカー品番	117502	
商品コード	00110-000106	
レンタル価格	¥ 2,500	お客様負担額 (1割) ¥ 250



※お客様負担額の割合は、所得に応じて2割、3割に変更されます。詳しくは、当該市区町村窓口までお問い合わせください。

- 特殊寝台・特殊寝台付属品
- 体位変換器
- 移動用リフト
- 認知症老人徘徊感知機器
- 車いす・車いす付属品
- スロープ
- 歩行器・歩行補助つえ
- 手すり
- 自動排泄処理装置
- 生活支援用品
- 腰掛便座
- 入浴補助用具



## ザフィット 標準・抑速付 在庫限り ユーバ産業

**ポイント** ■身長に合わせて座面の高さを3段階調節可能。

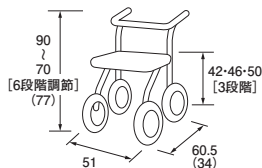

( )は折りたたみ時 単位:cm

- 質量:7.5kg
- 耐荷重:80kg
- 前輪径:15cm
- 後輪径:18cm
- キャスター種類:ソリッド

品番	RTF-0438	課税
メーカー品番	TF-0438	
商品コード	01096-000046	
レンタル価格	¥ 3,000	お客様負担額
		¥ 300 (1割)



## シンフォニーバスケット 積載に便利 在庫限り 島製作所

**ポイント** ■業界初、前にも後ろにも座れる快適な歩行車。フタ・カゴ受け付きで買い物や荷物も安心。

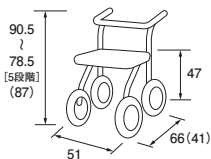

( )は折りたたみ時 単位:cm

- 質量:7.2kg
- 耐荷重:75kg (バスケット積載荷重10kg)
- 前輪径:14.5cm
- 後輪径:14.5cm
- キャスター種類:ソリッド

品名	シンフォニーバスケット	シンフォニーバスケットブラック	課税
品番	RSMA4-0044F	RSMA4-0044B	
メーカー品番	SMA4-0044CGNB	SMA4-0044CGBK	
商品コード	00576-000046		
レンタル価格	¥ 3,000	お客様負担額	
		¥ 300 (1割)	



## 四輪歩行器 積載に便利 在庫限り カワムラサイクル

**ポイント** ■駐車ブレーキ付きで座って休むこともでき、長時間の外出でも安心。

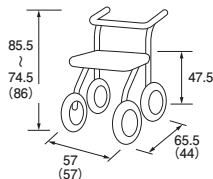

( )は折りたたみ時 単位:cm

- 質量:6.9kg
- 耐荷重:75kg
- 前輪径:15cm
- 後輪径:15cm
- キャスター種類:ワッショ

品番	RKW20-G	非課税
メーカー品番	KW20	
商品コード	00160-000119	
レンタル価格	¥ 2,500	お客様負担額
		¥ 250 (1割)



## テイコブリトルホームF 馬てい型・積載に便利 幸和製作所

**ポイント** ■屋内での使用に特化した馬てい型の歩行車。食事などを運ぶことができるトレイ、洗濯物などを入れて運ぶことができるメッシュ袋付き。

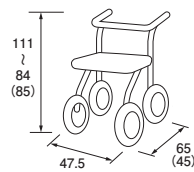

( )は折りたたみ時 単位:cm

- 質量:7.8kg
- 耐荷重:75kg
- 前輪径:15cm
- 後輪径:15cm
- キャスター種類:ソリッド

品番	RWAW18	課税
メーカー品番	WAW18	
商品コード	00030-000187	
レンタル価格	¥ 4,000	お客様負担額
		¥ 400 (1割)



## テイコブリトルRF 馬てい型兼用・抑速付 幸和製作所

**ポイント** ■通常歩行にはグリップ型、前腕を預けて安定歩行には馬てい型と身体状況に合わせて歩行を支援。

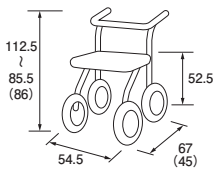

( )は折りたたみ時 単位:cm

- 質量:9.7kg
- 耐荷重:75kg
- 前輪径:18cm
- 後輪径:20cm
- キャスター種類:ソリッド

品番	RWAW02	課税
メーカー品番	WAW02	
商品コード	00030-000158	
レンタル価格	¥ 4,800	お客様負担額
		¥ 480 (1割)



## アームフィット 屋外用 馬てい型兼用 在庫限り ユーバ産業

**ポイント** ■歩行速度調整機能付きで安全な歩行をサポート。ひじ掛け付きで身体を預けての使用も可能。

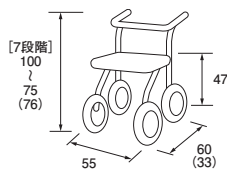

( )は折りたたみ時 単位:cm

- 質量:8.5kg
- 耐荷重:100kg
- 前輪径:20cm
- 後輪径:15cm
- 肘掛け高さ:75~100cm
- キャスター種類:ソリッド

品番	RAR-458E	課税
メーカー品番	AR-458E	
商品コード	01096-000039	
レンタル価格	¥ 3,500	お客様負担額
		¥ 350 (1割)



特殊寝台、特殊寝台付属品  
体位変換器  
移動用リフト  
認知症老人徘徊感知機器  
車いす・車いす付属品  
スロープ  
歩行器・歩行補助つえ  
手すり  
自動排泄処理装置  
生活支援用品  
腰掛便座  
入浴補助用具



②軽度者(要支援1~2、要介護1)、および要介護2~5の方がレンタル対象です。

## シトレアワイド・シトレアワイドR 馬てい型・抑速付

幸和製作所

### ポイント

- 幅が広めのワイド設計なので、座面も広くゆったり座れる。
- 最大使用者体重 100kgで体格の大きい方でも使いやすい歩行車。
- シトレアワイドR：抑速ブレーキ内蔵後輪「pallu/パルル」を搭載。



- 質量:ワイド 8.8kg / ワイドR 9.8kg
- 耐荷重:100kg(積載荷重5kg)
- 前輪径:20cm
- 後輪径:15cm
- キャスター種類:ソリッド
- 材質 / 本体:アルミニウム合金 座面 / バッグ:ポリエステル アームレスト:合成皮革

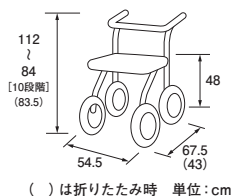

ワイド設計でゆったりした座面幅 課税



■抑速ブレーキ「pallu/パルル」一定速度を超えると自動でブレーキがかかります。スピードを抑制

品名	品番	メーカー品番	商品コード
シトレアワイド	WAW27	WAW27	00030-000236
シトレアワイドR (抑速付)	WAW28	WAW28	00030-000237
レンタル価格 シトレアワイド	4,200	420	お客様負担額 (1割)
レンタル価格 シトレアワイドR	5,200	520	お客様負担額 (1割)

## シトレア 馬てい型・シトレアR 馬てい型・抑速付

幸和製作所

### ポイント

- 軽量コンパクト設計で、屋内外問わず扱いやすい歩行車。
- シトレアR：抑速ブレーキ内蔵後輪「pallu/パルル」を搭載。



- 質量:シトレア 7.9kg / シトレアR 8.8kg
- 耐荷重:75kg(積載荷重5kg)
- 前輪径:20cm
- 後輪径:15cm
- 肘掛け高さ:77~105cm
- キャスター種類:ソリッド

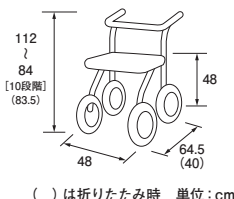

課税



■抑速ブレーキ「pallu/パルル」一定速度を超えると自動でブレーキがかかります。スピードを抑制

品名	品番	メーカー品番	商品コード
シトレア	RWAW23	WAW23	00030-000226
シトレアR	RWAW25	WAW25	00030-000231
レンタル価格 シトレア	4,000	400	お客様負担額 (1割)
レンタル価格 シトレアR	5,000	500	お客様負担額 (1割)

## アイルムーブα 馬てい型

アイルリンク

### ポイント

- しっかりと腕をのせて安定した歩行姿勢を保てるH型パッドの歩行車。

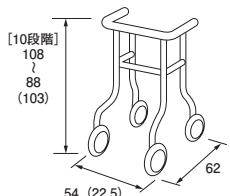

- 質量:11.6kg
- 耐荷重:100kg
- 前輪径:10cm
- 後輪径:10cm
- キャスター種類:フッoshion

品番	品番	メーカー品番	商品コード
RILM-A			01446-000002
レンタル価格	3,800	380	お客様負担額 (1割)

## アルコー13型B 馬てい型

星光医療器製作所

### ポイント

- 直径 18cmの大型キャスター使用。多少の段差は気にせず乗り越え可能。

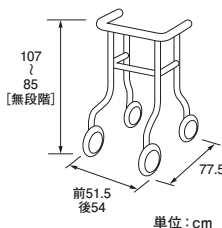

- 質量:14kg
- 耐荷重:80kg
- 前輪径:18cm
- 後輪径:18cm
- キャスター種類:フッoshion

品番	品番	メーカー品番	商品コード
R100473			00125-000019
レンタル価格	3,800	380	お客様負担額 (1割)

\*お客様負担額の割合は、所得に応じて2割、3割に変更されます。詳しくは、当該市区町村窓口までお問い合わせください。

- 特殊乗台・特殊寝台用品
- 体位変換器
- 移動用リフト
- 認知症老人徘徊感知機器
- 車いす・車いす付用品
- スロープ
- 歩行補助つえ
- 手すり
- 自動排泄処理装置
- 生活支援用品
- 腰掛便座
- 入浴補助用具



## アルコー 1S型 馬てい型

星光医療器製作所

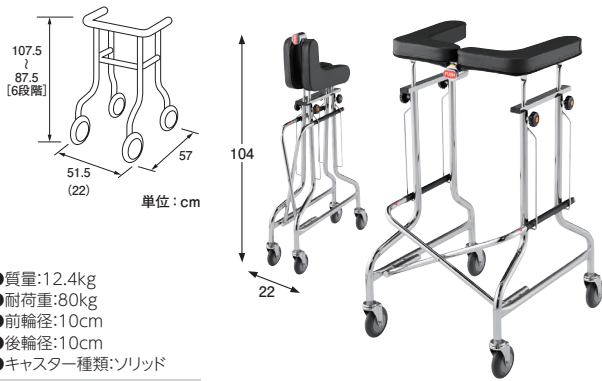
**ポイント** ■幅78cmの廊下幅でも回転出来るコンパクト設計。  
コンパクトに折りたたみ出来るため、保管するときに便利。

- 質量:12.4kg
- 耐荷重:80kg
- 前輪径:10cm
- 後輪径:10cm
- キャスター種類:ソリッド

品番	R100415	非課税
メーカー品番	100415	
商品コード	00125-000011	
レンタル価格	¥ 3,500	お客様負担額 (1割) ¥ 350

## アルコー 1G-T型 馬てい型

星光医療器製作所

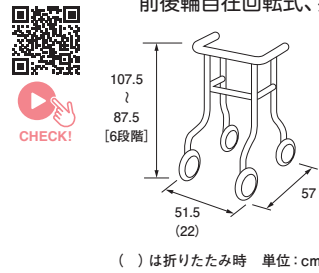
**ポイント** ■ひじずれ落ち防止パッドを取けた安心タイプの歩行車。  
前後輪自在回転式、抵抗器付き。

- 質量:13.6kg
- 耐荷重:80kg
- 前輪径:10cm
- 後輪径:10cm
- キャスター種類:ソリッド

品番	R100491	非課税
メーカー品番	100491	
商品コード	00125-000021	
レンタル価格	¥ 3,500	お客様負担額 (1割) ¥ 350

## アルコーSK型α 馬てい型

在庫限り

星光医療器製作所

**ポイント** ■屋内の敷居など、小さな段差を乗り越えられる馬てい型歩行車。

- 質量:15kg
- 耐荷重:80kg
- 前輪径:13cm
- 後輪径:10cm

品番	R100604	非課税
メーカー品番	100604	
商品コード	00125-000071	
レンタル価格	¥ 5,500	お客様負担額 (1割) ¥ 550

## トレウォークスリム 馬てい型

日進医療器

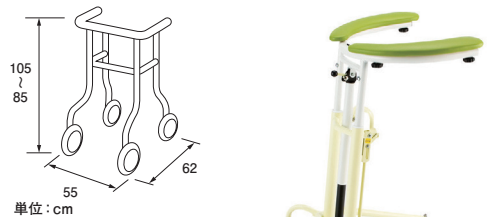
**ポイント** ■ワンタッチレバー式で簡単に高さ調整ができる歩行訓練向け歩行車。

- 質量:12.6kg
- 耐荷重:75kg
- 前輪径:15cm
- 後輪径:10cm
- キャスター種類:ソリッド

品番	RNSS4-0005	非課税
メーカー品番	NSS4-0005	
商品コード	00175-000283	
レンタル価格	¥ 3,500	お客様負担額 (1割) ¥ 350

## さくらウォーカー 馬てい型

日建片桐リース

**ポイント** ■あたたかい春をイメージした、歩くことが楽しくなる歩行車。  
■ワンタッチレバー式で簡単に高さ調整ができる歩行車。  
■後輪は固定・自在回転式に切り替え可能。

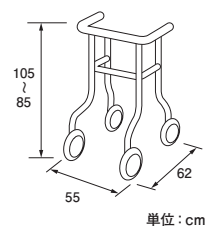

- 質量:12.1kg
- 耐荷重:75kg
- 前輪径:15cm
- 後輪径:10cm
- 肘掛け高さ:85~105cm
- キャスター種類:ソリッド

品番	RW-SW	非課税
メーカー品番	RW-SW	
商品コード	00915-000003	
レンタル価格	¥ 3,500	お客様負担額 (1割) ¥ 350

特殊寝台、  
体位変換器  
移動用リフト  
認知症老人  
徘徊感知機器  
車いす・  
車いす付属品  
スロープ  
歩行器・  
歩行補助つえ  
手すり  
自動排泄  
処理装置  
生活支援用品  
腰掛便座  
入浴補助用具



②軽度者(要支援1~2、要介護1)、および要介護2~5の方がレンタル対象です。

スライドフィットEX 歩行訓練向け

ユーバ産業

ポイント

- 歩行器本体の幅と高さ調節が可能 1台でS・M・Lサイズをカバー可能。
- 使用する方に合わせた高さ・幅・ハンドル角度の調整で、らかな姿勢での歩行をサポート。
- ノンプッシュダウンの後輪キャスターで、段差ものりこえやすく、ストレス軽減



ハンドル角度 左右90度から105度まで調整可能



スライドフィット

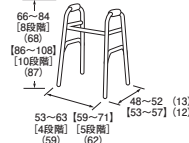

スライドフィット キャスター付

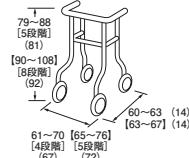

( )は折りたたみ時 単位:cm [ ]はハイタイプ

- [ピックアップ] ●質量:3.5kg 【ハイタイプ:3.5kg】 ●耐荷重:100kg
- [キャスター] ●質量:4.3kg 【ハイタイプ:4.6kg】 ●耐荷重:100kg
- 前輪後輪:H-0294WT 10cm HT-0294WT 10cm
- キャスター種類:ソリッド式
- 材質/本体:アルミニウムフレーム グリップ:NBR発泡

種類	品番	メーカー品番	商品コード	レンタル価格	お客様負担額 (1割)
固定標準	H-0288	H-0288	01096-000074	¥ 2,000	¥ 200
固定ハイ	HT-0288	HT-0288	01096-000078	¥ 2,000	¥ 200
キャスター	H-0294WT	H-0294WT	01096-000077	¥ 2,500	¥ 250
キャスターH	HT-0294WT	HT-0294WT	01096-000081	¥ 2,500	¥ 250

MgウォーカーⅢ型 歩行訓練向け

田辺プレス

ポイント

- マグネシウム合金製の超軽量歩行器。身体への負担がかからない軽さが最大の魅力。

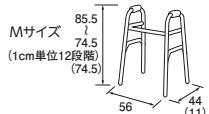
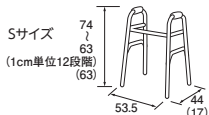

( )は折りたたみ時 単位:cm



- [Sサイズ] ●質量:1.45kg ●耐荷重:190kg
- [Mサイズ] ●質量:1.55kg ●耐荷重:190kg

品番	商品コード	レンタル価格	お客様負担額 (1割)
RTNP4-0003S	01105-000014	¥ 2,000	¥ 200
RTNP4-0003M	01105-000015	¥ 2,000	¥ 200

セーフティアーム Vタイプウォーカー 歩行訓練向け

イーストアイ

ポイント

- 2段グリップ付きで床からの立ち上がりが便利。

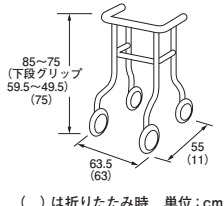

( )は折りたたみ時 単位:cm



- 質量:4.9kg
- 耐荷重:100kg
- 前輪径:17.8cm
- 後輪径:12.7cm
- キャスター種類:ソリッド

品番	商品コード	レンタル価格	お客様負担額 (1割)
RSVA	00465-000055	¥ 2,000	¥ 200

Rec01 歩行訓練向け

イーアス

ポイント

- 座面を活用することで、「移動」した先での「行動」も支援できるピックアップ型歩行器。

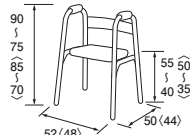

単位:cm < >はRec01コンパクト



- [RREC01-R] ●質量:2.7kg ●耐荷重:100kg ●カラー:赤
- [RREC01-C] ●質量:2.5kg ●耐荷重:100kg ●カラー:黒

種類	品番	商品コード	レンタル価格	お客様負担額 (1割)
Rec01	RREC01-R	01600-000001	¥ 3,000	¥ 300
	RREC01-C	01600-000002	¥ 3,000	¥ 300

テトラ・ケイン ラージベース 在庫限り

田辺プレス

ポイント

- 立ち上がる時の支えとして、手を掛けやすい2段式グリップ。



- 高さ:73.5~83.5cm
- 幅:23cm
- 奥行:33cm
- 質量:0.8kg

品番	商品コード	レンタル価格	お客様負担額 (1割)
RTNP4-0002M	01105-000010	¥ 1,800	¥ 180

\*お客様負担額の割合は、所得に応じて2割、3割に変更されます。詳しくは、当該市区町村窓口までお問い合わせください。

- 特殊寝台付属品
- 体位変換器
- 移動用リフト
- 認知症老人徘徊感知機器
- 車いす付属品
- スロープ
- 歩行器・歩行補助つえ
- 手すり
- 自動排泄処理装置
- 生活支援用品
- 腰掛便座
- 入浴補助用具



②軽度者(要支援1~2、要介護1)、および要介護2~5の方がレンタル対象です。

## やわらGELグリップ4点杖

シナノ

### ポイント

- 軽くて、疲れない、スタイリッシュな多点杖。
- 手元グリップはゲル内蔵で、手にやさしく握りやすい。

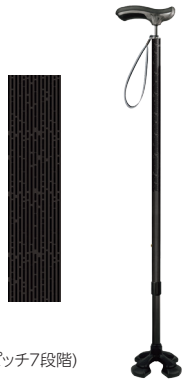

- 高さ:75cm~90cm(2.5cmピッチ7段階)
- 重量:380g

非課税

品番	メーカー品番	商品コード
SNN4-0001	SNN4-0001	01436-000007
レンタル価格		お客様負担額
¥ 1,300		¥ 130 (1割)

## 四点可動式オン・オフさん

島製作所

### ポイント

- 状況に応じて可動・固定の切り替えが可能なヘッド部分を搭載。



可動・固定を切替可能



- 高さ:63.5~89cm(2.55cmピッチ11段階)
- 質量:0.43kg
- 材質/本体:カーボン グリップ:カーボン(カバー:TPE)

非課税

種類	品番	メーカー品番	商品コード
桜エンジ	R77MC-C5	77MC-C5	00576-000043
ストライプB	R77MC-S4	77MC-S4	
レンタル価格		お客様負担額	
¥ 1,280		¥ 128 (1割)	

## オールカーボンクオッドケイン四点式

島製作所

### ポイント

- オールカーボン製で軽量のため、手首やひじに負担がかかりにくいつえ。



- 高さ:60.5~86cm(11段階 ピッチ2.55cm)
- 質量:0.4kg

非課税

種類	品番	メーカー品番	商品コード
カーボン柄	R70C-4CB	70C-4	00576-000031
花柄	R70C-4F	70C-F4	
レンタル価格		お客様負担額	
¥ 1,220		¥ 122 (1割)	

## カーボン四点可動式スモールタイプ

島製作所

### ポイント

- ベースが可動するため杖の斜め突き防止や、坂道でも身体を支えやすい構造。



- 高さ:62.5~88cm(11段階 ピッチ2.55cm)
- 質量:0.44kg

非課税

種類	品番	メーカー品番	商品コード
グレー	R74MC-3	74MC-3	00576-000033
花柄	R74MC-F2	74MC-F2	
レンタル価格		お客様負担額	
¥ 1,180		¥ 118 (1割)	

## アルミ製 松葉杖 (1本)

日進医療器

### ポイント

- 片足に体重がかけられないなど、足の力が衰えた方におすすめ。



	高さ	身長の日安	脇あて~握り
小	98.5~113.5cm	150cmくらいまで	25~40cm
中	109~129cm	170cmくらいまで	32.7~47.7cm
大	123~143cm	180cmくらいまで	35.2~53.9cm

種類			品番	メーカー品番	商品コード	質量	レンタル価格	お客様負担額
小	中	大						
RTY156S	RTY156M	RTY156L						
TY156S	TY156M	TY156L						
			00175-000256					
			0.82kg	0.91kg	0.99kg		¥ 1,000	¥ 100 (1割)

非課税

## ロフストランドクラッチ

日進医療器

### ポイント

- うでとひじの部分に力を分散させるので、握力と腕力の弱い方でも体重を支えることが可能。



	高さ	握り手~上部	握り手~下部
小	70.5~86.5cm	19~23cm(ピッチ2cm)	51.5~63.5cm(ピッチ2cm)
中	85.5~118cm	21.5~29cm(ピッチ2.5cm)	64~89cm(ピッチ2.5cm)
大	96~128.5cm	21.5~29cm(ピッチ2.5cm)	74.5~99.5cm(ピッチ2.5cm)

種類			品番	メーカー品番	商品コード	質量	レンタル価格	お客様負担額
小	中	大						
RTY132BS	RTY130	RTY134						
TY132BS	TY130	TY134						
			00175-000271		00175-Z00026			
			0.49kg	0.64kg	0.72kg		¥ 1,300	¥ 130 (1割)

非課税

※お客様負担額の割合は、所得に応じて2割、3割に変更されます。詳しくは、当該市区町村窓口までお問い合わせください。

- 特殊寝台、特殊寝台付用品
- 体位変換器
- 移動用リフト
- 認知症老人徘徊感知機器
- 車いす・車いす付属品
- スロープ
- 歩行器・歩行補助つえ
- 手すり
- 自動排泄処理装置
- 生活支援用品
- 腰掛便座
- 入浴補助用具



# 手すり

手すりは、身体の動きが悪くなったときには、  
神様の魔法のような働きをします。

加齢によって筋力が低下したり、疾患の後遺症で不自由が生じたりしたら、いろいろな場面で「支え」が必要になります。それを実現するのが手すりです。

## 選ぶ前に知っておきたいこと

どのような支えが必要とされているのかを確認し、最適な解決策を考えましょう。手すりには以下のような役割があります。

### 1 歩く …移動時の安定

歩行時に安定を維持する役割です。連続した平行な支えが必要になります。

### 2 段差を越える …重心の上下移動の補助

段差を上がるときの体重の持ち上げ補助、動作の安定性の維持、下りときの体重の支えなどの役割です。玄関段差のような1～2段程度の段差から、連続した段差である階段などを安全に移動するために使用します。1段の段差なら縦手すり、横手すり、斜め手すりが使用されます。階段では斜めの連続した手すりが必要です。

### 3 立ち上がる・座り込む …姿勢変換の補助、重心の上下移動の補助

立ち上がりや座り込みなど、姿勢を変換するときの支えや補助としての役割です。床から立ち上がる時の重心の前方への誘導、体重の持ち上げ補助や動作の安定性のために利用されます。また床や椅子に座る際の体重の支えや動作の安定のために使用されます。



段差を越えるため



立ち上がり・座り込むときの補助に

## 選び方のポイント・目安

縦手すり、横手すり、斜め手すりなど、動作の目的に合わせて設置します。  
まずは動作を確認して正確な位置を決めます。できれば理学療法士、作業療法士など専門家と一緒に支援することをおすすめします。



特殊渡台・  
特殊歩行履品

床ずれ防止用具・  
体位変換器

移動用リフト

認知症老人  
徘徊感知機器

車いす・  
車いす付履品

スロープ

歩行器・  
歩行補助つえ

手すり

自動排泄  
処理装置

生活支援用品

腰掛便座

入浴補助用具



手すり



サービスコード 171007

介護予防 671007

②軽度者(要支援1~2、要介護1)、および要介護2~5の方がレンタル対象です。

# 歩行サポート手すり スムーディ〈屋内用〉

パナソニック

- ポイント**
- 廊下や居室などの長い動線でも常に手すりを持って移動が出来る据置手すり。
  - 設置イメージ・組み合わせ例も参考に選定をお願いします。



## 設置イメージ

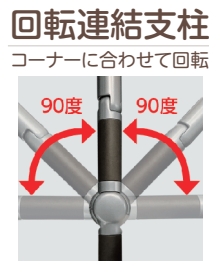

### Point. 1 両足が乗るひろびろベース

60cmのベースは廊下幅にぴったり

同居人などの車いす(60cm)の通行も可能な使い勝手の良さ

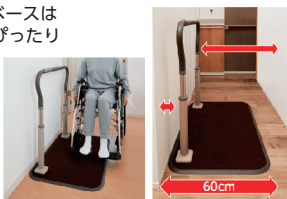

### Point. 2 端から端までつかみやすく安定

やさしい端部だからどこでもつかみやすい



回転連結支柱の上部にもぎれるから、手すりから常に手を離すことなくにぎり続けられる

### Point. 3 なだらかな傾斜でつまづきにくい

厚さ1.1cmの薄いベースでつまづきにくい



ベースの縁ゴムはなだらかなので、すり足でもつまづきにくく安心して移動できる

## 組み合わせ例

課税

品名	品番	メーカー品番	商品コード	レンタル価格	お客様負担額 (1割)
屋内用1010タイプ	XPN-L81801	XPN-L81801	00367-000255	¥ 5,480	¥ 548
屋内用1320タイプ	XPN-L81802	XPN-L81802	00367-000256	¥ 5,960	¥ 596
屋内用1730タイプ	XPN-L81803	XPN-L81803	00367-000257	¥ 7,700	¥ 770
屋内用2040タイプ	XPN-L81804	XPN-L81804	00367-000258	¥ 7,700	¥ 770
屋内用2230タイプ	XPN-L81805	XPN-L81805	00367-000259	¥ 9,600	¥ 960
屋内用2540タイプ	XPN-L81806	XPN-L81806	00367-000260	¥ 9,600	¥ 960
屋内用2950タイプ	XPN-L81807	XPN-L81807	00367-000261	¥ 11,700	¥ 1,170
屋内用4480タイプ	XPN-L81808	XPN-L81808	00367-000262	¥ 15,700	¥ 1,570
屋内用面手すり1490タイプ	XPN-L80815	XPN-L80815	00980-000401	¥ 8,700	¥ 870
屋内用面手すり1800タイプ	XPN-L80816	XPN-L80816	00980-000402	¥ 9,000	¥ 900
屋内用面手すり2210タイプ	XPN-L80817	XPN-L80817	00980-000403	¥ 10,000	¥ 1,000
屋内用面手すり2520タイプ	XPN-L80818	XPN-L80818	00980-000404	¥ 10,500	¥ 1,050

- 特殊寝台・特殊寝台付属品
- 床ずれ防止用具・体位変換器
- 移動用リフト
- 認知症老人徘徊感知機器
- 車いす・車いす付属品
- スロープ
- 歩行器・歩行補助つえ
- 手すり
- 自動排泄処理装置
- 生活支援用品
- 腰掛便座
- 入浴補助用具



## セット構成

※単位はcm  
 ※手すりの高さは、全て70cm~85cmです  
 ※ベースの厚みは、全て1.1cmです

### スムーディ〈屋内用〉

XPNN-L80801 単位:cm

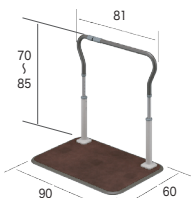

質量:22kg

### 屋内用1530タイプ

XPNN-L80802 単位:cm

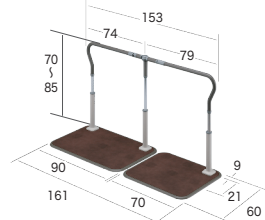

質量:38.5kg

### 標準ベースと支柱2本のセット 基本タイプとしておすすめ

**A**

屋内用930タイプ  
XPNN-L80803

**B**

屋内用930タイプ+930  
(A + 屋内用手すり930のセット)  
XPNN-L80804

**C**

屋内用930タイプ+620  
(A + 屋内用手すり620のセット)  
XPNN-L80805

### ミドルベースと端支柱のセット 全体長さを収める必要がある時に使用 DEFは、左右の回転はしません。

**D**

屋内用手すり210  
XPNN-L80806

**E**

屋内用手すり210+930  
(D + 屋内用手すり930のセット)  
XPNN-L80808

**F**

屋内用手すり210+620  
(D + 屋内用手すり620のセット)  
XPNN-L80809

### コーナーにも設置可能な回転連結支柱のセット 長さが足りない時に間に挟んで使用

**G**

屋内用回転手すり330  
XPNN-L80807

**H**

屋内用回転手すり330+930  
(G + 屋内用手すり930のセット)  
XPNN-L80810

**I**

屋内用回転手すり330+620  
(G + 屋内用手すり620のセット)  
XPNN-L80811

### 面手すりと連結用のアームのセット

**J**

屋内用面手すり540タイプ  
XPNN-L80812

**K**

屋内用面手すり540タイプ片側アーム  
(J + 屋内用アームのセット)  
XPNN-L80813

**L**

屋内用面手すり540タイプ両側アーム  
(J + 屋内用アーム(2本)のセット)  
XPNN-L80814

屋内用面手すり540タイプ+620  
XPNN-L80856

屋内用面手すり540タイプ+930  
XPNN-L80857

【材質】●ベース・下支柱:スチール ●手すり被覆部・ベース縁ゴム:塩化ビニル樹脂 ●ジョイント・手すり芯材・上支柱:アルミニウム  
 ●カーペット:合成繊維 ●支柱カバー・被覆部(回転連結支柱):エラストマー ●支柱カラー:ネジカバー:ポリプロピレン

■標準ベース:60×90cm ■ミドルベース:60×70cm ■手すり高さ(共通):70~85cm(2.5cmピッチ7段階)

課税

品名	品番	メーカー品番	商品コード	質量	手すり長さ	レンタル価格	お客様負担額 (1割)
スムーディ〈屋内用〉	XPNN-L80801	XPNN-L80801	00980-000363	22kg	81cm	¥ 3,500	¥ 350
屋内用1530タイプ	XPNN-L80802	XPNN-L80802	00980-000373	38.5kg	153cm	¥ 6,400	¥ 640
<b>A</b> サブセットA 930タイプ	XPNN-L80803	XPNN-L80803	00980-000374	22.5kg	93cm	¥ 4,000	¥ 400
<b>B</b> サブセットB 930+930タイプ	XPNN-L80804	XPNN-L80804	00980-000375	23.5kg	186cm	¥ 5,500	¥ 550
<b>C</b> サブセットC 930+620タイプ	XPNN-L80805	XPNN-L80805	00980-000376	23.3kg	155cm	¥ 5,400	¥ 540
<b>D</b> サブセットD 210タイプ	XPNN-L80806	XPNN-L80806	00980-000377	15.5kg	21cm	¥ 2,400	¥ 240
<b>E</b> サブセットE 210+930タイプ	XPNN-L80808	XPNN-L80808	00980-000378	16.5kg	114cm	¥ 3,700	¥ 370
<b>F</b> サブセットF 210+620タイプ	XPNN-L80809	XPNN-L80809	00980-000379	16.3kg	83cm	¥ 3,600	¥ 360
<b>G</b> サブセットG 330タイプ	XPNN-L80807	XPNN-L80807	00980-000380	16kg	33cm	¥ 2,700	¥ 270
<b>H</b> サブセットH 330+930タイプ	XPNN-L80810	XPNN-L80810	00980-000381	17kg	126cm	¥ 4,000	¥ 400
<b>I</b> サブセットI 330+620タイプ	XPNN-L80811	XPNN-L80811	00980-000382	16.8kg	95cm	¥ 4,000	¥ 400
<b>J</b> サブセットJ 面手すり	XPNN-L80812	XPNN-L80812	00980-000398	21.1kg	54cm	¥ 4,000	¥ 400
<b>K</b> サブセットK 面手すり片側アーム	XPNN-L80813	XPNN-L80813	00980-000399	21.5kg	69cm	¥ 5,000	¥ 500
<b>L</b> サブセットL 面手すり両側アーム	XPNN-L80814	XPNN-L80814	00980-000400	21.9kg	85cm	¥ 6,000	¥ 600
屋内用面手すり540タイプ+620	XPNN-L80856	XPNN-L80856	00980-000476	22.3kg	132cm	¥ 6,300	¥ 630
屋内用面手すり540タイプ+930	XPNN-L80857	XPNN-L80857	00980-000477	22.5kg	163cm	¥ 6,300	¥ 630

※お客様負担額の割合は、所得に応じて2割、3割に変更されます。詳しくは、当該市区町村窓口までお問い合わせください。

- 特殊優良商品
- 体位変換器
- 床ずれ防止用具
- 移動用リフト
- 認知症老人徘徊感知機器
- 車いす付用品
- スロープ
- 歩行器・歩行補助つえ
- 手すり
- 自動排水処理装置
- 生活支援用品
- 腰掛便座
- 入浴補助用具



手すり



サービスコード 171007

介護予防 671007

②軽度者(要支援1~2、要介護1)、および要介護2~5の方がレンタル対象です。

# スムーズィ<Pトイレ用>

パナソニック

### ポイント

- ポータブルトイレへの移乗時に支えにできる専用手すり。
- 屋内用スムーズィと連結が出来、ポータブルトイレを離しても手すりと一体なので安心・安全。
- ポータブルトイレを離すことで歩行機会づくりや離床・介助スペースを確保可能。

### 設置イメージ

※手すり長さ33cm、手すり高さ55cm~70cm(2.5cmピッチ7段階)



### 組み合わせ例

①品番 ②商品コード ③質量 ④手すりの長さ

#### セット1 片手すり 1580タイプ



- ① XPN-L80852
- ② 00980-000460
- ③ 42.8kg
- ④ 158cm

課税

レンタル価格	お客様負担額 (1割)
¥	¥

#### セット2 片手すり 1890タイプ



- ① XPN-L80853
- ② 00980-000461
- ③ 43.0kg
- ④ 189cm

課税

レンタル価格	お客様負担額 (1割)
¥	¥

#### セット3 片昇降手すり 1580タイプ



- ① XPN-L80854
- ② 00980-000462
- ③ 43.3kg
- ④ 158cm

課税

レンタル価格	お客様負担額 (1割)
¥	¥

#### セット4 片昇降手すり 1890タイプ



- ① XPN-L80855
- ② 00980-000463
- ③ 43.5kg
- ④ 189cm

課税

レンタル価格	お客様負担額 (1割)
¥	¥

#### セット5 面手すりセット 2070タイプ



- ① XPN-L80846
- ② 00980-000454
- ③ 46.3kg
- ④ 207cm

課税

レンタル価格	お客様負担額 (1割)
¥	¥

#### セット6 1580タイプ



- ① XPN-L80861
- ② 00980-000481
- ③ 40.3kg
- ④ 158cm

課税

レンタル価格	お客様負担額 (1割)
¥	¥

#### セット7 1890タイプ



- ① XPN-L80862
- ② 00980-000482
- ③ 40.5kg
- ④ 189cm

課税

レンタル価格	お客様負担額 (1割)
¥	¥

#### セット8 2300タイプ



- ① XPN-L80863
- ② 00980-000483
- ③ 47.3kg
- ④ 230cm

課税

レンタル価格	お客様負担額 (1割)
¥	¥

#### セット9 片手すり 2300タイプ



- ① XPN-L80864
- ② 00980-000484
- ③ 49.8kg
- ④ 230cm

課税

レンタル価格	お客様負担額 (1割)
¥	¥

#### セット10 片昇降手すり 2300タイプ



- ① XPN-L80865
- ② 00980-000485
- ③ 50.3kg
- ④ 230cm

課税

レンタル価格	お客様負担額 (1割)
¥	¥

#### セット11 2610タイプ



- ① XPN-L80866
- ② 00980-000486
- ③ 47.5kg
- ④ 261cm

課税

レンタル価格	お客様負担額 (1割)
¥	¥

#### セット12 片手すり 2610タイプ



- ① XPN-L80867
- ② 00980-000487
- ③ 50.0kg
- ④ 261cm

課税

レンタル価格	お客様負担額 (1割)
¥	¥

#### セット13 片昇降手すり 2610タイプ



- ① XPN-L80868
- ② 00980-000488
- ③ 50.5kg
- ④ 261cm

課税

レンタル価格	お客様負担額 (1割)
¥	¥

#### セット14 2800タイプ



- ① XPN-L80869
- ② 00980-000489
- ③ 57.3kg
- ④ 280cm

課税

レンタル価格	お客様負担額 (1割)
¥	¥

#### セット15 片手すり 2800タイプ



- ① XPN-L80870
- ② 00980-000490
- ③ 59.8kg
- ④ 280cm

課税

レンタル価格	お客様負担額 (1割)
¥	¥

#### セット16 片昇降手すり 2800タイプ



- ① XPN-L80871
- ② 00980-000491
- ③ 60.3kg
- ④ 280cm

課税

レンタル価格	お客様負担額 (1割)
¥	¥

- 特殊寝台・特殊寝台付属品
- 体位変換器
- 移動用リフト
- 認知症老人徘徊感知機器
- 車いす・車いす付属品
- スロープ
- 歩行器・歩行補助つえ
- 手すり
- 自動排泄処理装置
- 生活支援用品
- 腰掛便座
- 入浴補助用具



## ポータブルトイレ ラフィーネキューブ

【カラー】W:ホワイト/BR:ブラウン/CH:木目



ホワイト

ブラウン



木目

【材質】●本体・プラスチック便座:ポリプロピレン  
●前カバー・あたたか便座:ABS樹脂  
●ソフト便座:ウレタンフォーム、合成皮革  
■幅:45cm×奥行:54cm×高さ:39.5~52cm  
(2.5cmピッチ5段階)

商品名	品番	カラー	商品コード	販売価格(税込)
ラップ式プラスチック便座	PN-L30301W/BR	W/BR	00980-000464	¥
ラップ式ソフト便座	PN-L30302W/BR	W/BR	00980-000465	¥
ラップ式あたたか便座	PN-L30303W/BR	W/BR	00980-000466	¥
ラップ式プラスチック便座	PN-L30301CH	CH	00980-000467	¥
ラップ式ソフト便座	PN-L30302CH	CH	00980-000468	¥
ラップ式あたたか便座	PN-L30303CH	CH	00980-000469	¥
プラスチック便座	PN-L30401W/BR	W/BR	00980-000470	¥
ソフト便座	PN-L30402W/BR	W/BR	00980-000471	¥
あたたか便座	PN-L30403W/BR	W/BR	00980-000472	¥
プラスチック便座	PN-L30401CH	CH	00980-000473	¥
ソフト便座	PN-L30402CH	CH	00980-000474	¥
あたたか便座	PN-L30403CH	CH	00980-000475	¥

## セット構成

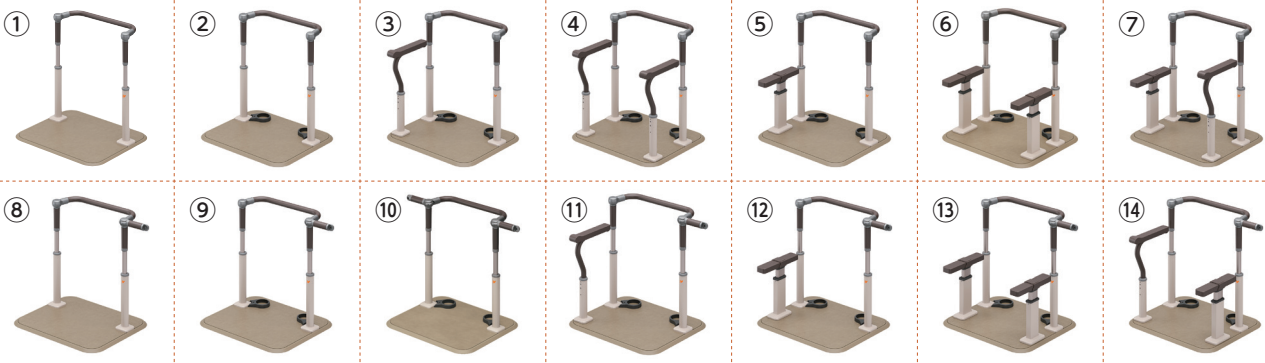

【材質】●ベース・下支柱:スチール ●ベース縁ゴム:塩化ビニル樹脂 ●ジョイント・手すり芯材・上支柱:アルミニウム  
●カーペット:表面 ポリエステル・ポリエチレンコーティング、裏面 アクリル樹脂 ●支柱カバー・手すり被覆部:エラストマー  
●ひじ掛け・支柱カラー:ポリプロピレン ●トイレサポート:ポリプロチレンテレフタレート  
■ベース:60×71cm ■手すり高さ(固定):70~85cm(2.5cmピッチ7段階) / (昇降):37~49.5cm(2.5cmピッチ6段階) 昇降ストローク:0~22cm(無段階)

課税

番号	品名	品番	メーカー品番	商品コード	レンタル価格	お客様負担額(1割)
①	屋内用630タイプ	XPN-L80850	XPN-L80850	00980-000458	¥ 4,000	¥ 400
②	Pトイレ用	XPN-L80838	XPN-L80838	00980-000446	¥ 4,000	¥ 400
③	Pトイレ用 片手すり	XPN-L80839	XPN-L80839	00980-000447	¥ 5,000	¥ 500
④	Pトイレ用 両手すり	XPN-L80840	XPN-L80840	00980-000448	¥ 5,500	¥ 550
⑤	Pトイレ用 片昇降手すり	XPN-L80841	XPN-L80841	00980-000449	¥ 5,600	¥ 560
⑥	Pトイレ用 両昇降手すり	XPN-L80842	XPN-L80842	00980-000450	¥ 6,600	¥ 660
⑦	Pトイレ用 片手/片昇降手すり	XPN-L80843	XPN-L80843	00980-000451	¥ 6,200	¥ 620
⑧	屋内用630タイプ 片側アーム	XPN-L80851	XPN-L80851	00980-000459	¥ 4,500	¥ 450
⑨	Pトイレ用 片側アーム	XPN-L80844	XPN-L80844	00980-000452	¥ 4,600	¥ 460
⑩	Pトイレ用 両側アーム	XPN-L80860	XPN-L80860	00980-000480	¥ 4,800	¥ 480
⑪	Pトイレ用 片手/片側アーム	XPN-L80845	XPN-L80845	00980-000453	¥ 5,500	¥ 550
⑫	Pトイレ用 片昇降手すり/片側アーム	XPN-L80847	XPN-L80847	00980-000455	¥ 6,000	¥ 600
⑬	Pトイレ用 両昇降手すり/片側アーム	XPN-L80848	XPN-L80848	00980-000456	¥ 7,000	¥ 700
⑭	Pトイレ用 片手/片昇降手すり/片側アーム	XPN-L80849	XPN-L80849	00980-000457	¥ 6,200	¥ 620

\*お客様負担額の割合は、所得に応じて2割、3割に変更されます。詳しくは、当該市区町村窓口までお問い合わせください。

- 特殊要付用品
- 体位変換器
- 移動用リフト
- 徘徊感知機器
- 車いす付用品
- スロープ
- 歩行補助つえ
- 手すり
- 自動排泄処理装置
- 生活支援用品
- 腰掛便座
- 入浴補助用具



手すり



サービスコード 171007

介護予防 671007

②軽度者(要支援1~2、要介護1)、および要介護2~5の方がレンタル対象です。

## スムーズに屋内用>らくらくダブル

パナソニック

ポイント

- 「2本手すり」を両手でもてるので、立位、移乗の安定に。
- 足元すっきり1本支柱で、手すりに近づき方向転換可能。
- 手すりを連結できるので、途切れずに導線をサポート。



### サブセット構成

※手すりの高さは、全て70cm~85cmです(2.5cmピッチ7段階)  
※屋内用ベースは6078、厚みは全て1.2cmです

2本で支えて“らく”に動ける 1本支柱も可能の手すり

<b>M</b> 屋内用 らくらくダブル XPN-L80819	<b>N</b> 屋内用 らくらくダブル XPN-L80820	<b>O</b> 屋内用 らくらくダブル XPN-L80821	<b>P</b> 屋内用 らくらくダブル XPN-L80822	<b>Q</b> 屋内用 らくらくダブル XPN-L80823
<b>R</b> 屋内用 らくらくダブル XPN-L80824	<b>S</b> 屋内用 らくらくダブル XPN-L80825	<b>T</b> 屋内用 らくらくダブル 片側アーム+620 XPN-L80830	<b>U</b> 屋内用 らくらくダブル 両側アーム+930 XPN-L80831	<b>V</b> 屋内用 らくらくダブル 右片側アーム+620 XPN-L80834
<b>W</b> 屋内用 らくらくダブル 右片側アーム+930 XPN-L80835	<b>X</b> 屋内用 らくらくダブル 左片側アーム+620 XPN-L80836	<b>Y</b> 屋内用 らくらくダブル 左片側アーム+930 XPN-L80837	<b>XPN-L80858</b> 屋内用 らくらくダブル 両側アーム+620×2	<b>XPN-L80859</b> 屋内用 らくらくダブル 両側アーム+930×2

### セット構成

※手すりの高さは、全て70cm~85cmです(2.5cmピッチ7段階)  
※屋内用ベースは6078、厚みは全て1.2cmです

らくらくダブルと手すりをアームで連結

屋内用 らくらくダブル 1600タイプ XPN-L80826	屋内用 らくらくダブル 1910タイプ XPN-L80827	屋内用 らくらくダブル 2320タイプ XPN-L80828	屋内用 らくらくダブル 2630タイプ XPN-L80829
--------------------------------------	--------------------------------------	--------------------------------------	--------------------------------------

【材質】 ●手すり:塩化ビニル樹脂(被覆部)、アルミニウム(芯材・ジョイント) ●ベース縁ゴム:塩化ビニル樹脂 ●カーペット:合成繊維 ●支柱カバー:エラストマー ●支柱カラー・ネジカバー:ポリプロピレン  
■ベース:屋内用ベース6078 厚さ:1.2cm ■手すり高さ(共通):70~85cm(2.5cmピッチ7段階) 課税

仕様	品番	商品コード	質量	手すり長さ	レンタル価格	お客様負担額(1割)
<b>M</b> サブセットM	XPN-L80819	00980-000412	26.5kg	65cm	¥ 5,500	¥ 550
<b>N</b> サブセットN 片側アーム	XPN-L80820	00980-000413	26.9kg	80cm	¥ 6,000	¥ 600
<b>O</b> サブセットO 両側アーム	XPN-L80821	00980-000414	27.3kg	96cm	¥ 6,500	¥ 650
<b>P</b> サブセットP 右	XPN-L80822	00980-000415	23.0kg	31cm	¥ 3,600	¥ 360
<b>Q</b> サブセットQ 右 片側アーム	XPN-L80823	00980-000416	23.4kg	47cm	¥ 4,100	¥ 410
<b>R</b> サブセットR 左	XPN-L80824	00980-000417	23.0kg	31cm	¥ 3,600	¥ 360
<b>S</b> サブセットS 左 片側アーム	XPN-L80825	00980-000418	23.4kg	47cm	¥ 4,100	¥ 410
<b>T</b> サブセットT 片側アーム+620	XPN-L80830	00980-000423	27.7kg	143cm	¥ 7,000	¥ 700
<b>U</b> サブセットU 片側アーム+930	XPN-L80831	00980-000424	27.9kg	174cm	¥ 7,000	¥ 700
<b>V</b> サブセットV 右片側アーム+620	XPN-L80834	00980-000425	24.2kg	109cm	¥ 5,100	¥ 510
<b>W</b> サブセットW 右片側アーム+930	XPN-L80835	00980-000426	24.4kg	140cm	¥ 5,100	¥ 510
<b>X</b> サブセットX 左片側アーム+620	XPN-L80836	00980-000427	24.2kg	109cm	¥ 5,100	¥ 510
<b>Y</b> サブセットY 左片側アーム+930	XPN-L80837	00980-000428	24.4kg	140cm	¥ 5,100	¥ 510
サブセット サブセット 両側アーム+620×2	XPN-L80858	00980-000478	28.9kg	221cm	¥ 8,000	¥ 800
サブセット サブセット 両側アーム+930×2	XPN-L80859	00980-000479	29.3kg	283cm	¥ 8,000	¥ 800
セット セット 1600タイプ	XPN-L80826	00980-000419	48.6kg	160cm	¥ 9,700	¥ 970
セット セット 1910タイプ	XPN-L80827	00980-000420	48.8kg	191cm	¥ 9,700	¥ 970
セット セット 2320タイプ	XPN-L80828	00980-000421	55.6kg	232cm	¥ 11,500	¥ 1,150
セット セット 2630タイプ	XPN-L80829	00980-000422	55.8kg	263cm	¥ 11,500	¥ 1,150

## 組み合わせ 診断ツール

必要な手すり長さを入力すれば、  
このような情報が確認できます。



- ◎おすすめセット
- ◎そのセットに必要なサブセット・ユニット
- ◎それらの品番・希望小売価格
- ◎手すりが曲がる位置までの長さ

こちらから



- 特殊寝台、特殊寝台付属品
- 床ずれ防止用具、体位変換器
- 移動用リフト
- 認知症老人徘徊感知機器
- 車いす・車いす付属品
- スロープ
- 歩行器、歩行補助つえ
- 手すり
- 自動排泄処理装置
- 生活支援用品
- 腰掛便座
- 入浴補助用具



## すっきり手すり クリンディ

パナソニック

**ポイント** ■コンパクトタイプの置き型手すり。手すり位置をサイドとセンターに変更可能。



ベッド用アーム  
ベッド横に設置する際、  
本体を安定させるために  
使用

- ベース:46×78cm
- 手すり高さ:70~80cm(2.5cmピッチ5段階)
- 手すり間口:25cm ●質量:18kg

課税

品名	品番	メーカー品番	商品コード	レンタル価格	お客様負担額(1割)
すっきり手すり クリンディ	RPN-L80501B	PN-L80501	00980-000326	2,500	250
すっきり手すり クリンディ ベッド用アーム付	RPN-L80501B+ RPN-L80511	PN-L80501+ PN-L80511	00980-000328	3,000	300

## うすおきフラット

シクロケア

**ポイント** ■つまざりリスクを軽減し、低いベッドにも差込みやすい業界最薄ベースの置き型手すり。  
■抗菌・防カビ・抗ウイルス、3つの効果を備えた置き型手すり。  
■床との段差が小さい為、歩幅が小さい方、すり足さみの方にも安心してご使用頂けます。

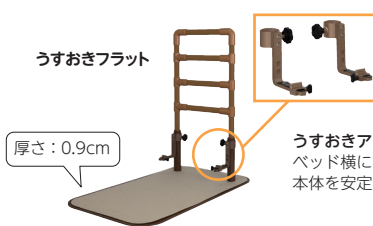

厚さ:0.9cm

うすおきアーム  
ベッド横に設置する際、  
本体を安定させるために使用。



- ベース:幅50.6×長さ90.6×厚さ0.9cm ●手すり:高さ70・75・80cm(3段階調整)
- 材質/ベース/パイプ:スチール ●質量:20.2kg ●最大使用者体重/100kg

品名	品番	メーカー品番	商品コード
うすおきフラット(マット付)	RSCT-02	SCT-02 (SCT-M)	00148-000027
うすおきフラット(マット・アーム付)	RSCT-02+RSCT-A	SCT-02 (SCT-A+SCT-M)	00148-000028

レンタル価格 マット付	2,200	お客様負担額 (1割)	220
レンタル価格 マット・アーム付	2,700	お客様負担額 (1割)	270

## 室内用自在手すりツインディ

パナソニック

**ポイント** ■力が入りやすい角度に60度~300度まで30度ピッチで可変できる手すり。利用者のニーズに幅広く対応可能。



- 質量:21.5kg
- 幅:63cm
- 奥行:78cm
- 手すり高さ:70~85cm(ピッチ3cm 6段階)

課税

品番	メーカー品番	商品コード
RPN-L80101	PN-L80101	00980-000203

レンタル価格	2,500	お客様負担額 (1割)	250
--------	-------	----------------	-----

## 面手すりスタンディ

パナソニック

**ポイント** ■折りたたみ式の面手すりと棒状手すりを組み合わせること  
で、より様々な状態で身体を支えることが可能。



- 質量:22.5kg ●幅:63cm ●奥行:78cm
- ベース:63×78cm
- 手すり高さ:70~85cm(ピッチ3cm 6段階)
- 平面部高さ:35~50cm

課税

品番	メーカー品番	商品コード
RPN-L80401	PN-L80401	00980-000315

レンタル価格	3,200	お客様負担額 (1割)	320
--------	-------	----------------	-----

## アームサポート手すり メンディ

パナソニック

**ポイント** ■握らなくても使える、手・腕・肘で支えやすい手すり。



- 質量:22kg ●幅:63cm ●奥行:78cm
- ベース:63×78cm
- 手すり高さ:49~70cm(ピッチ3cm×8段階)

課税

品番	メーカー品番	商品コード
RPN-L80301	PN-L80301	00980-000258

レンタル価格	3,000	お客様負担額 (1割)	300
--------	-------	----------------	-----

## たちあっぷⅡ ひざたち

矢崎化工

**ポイント** ■前受け手すりと膝当てを活用することで、スムーズにベッドから移乗できる手すり。スライディングボードと併用も可能。  
■立位を安定させて脱衣介助にも使用可能。

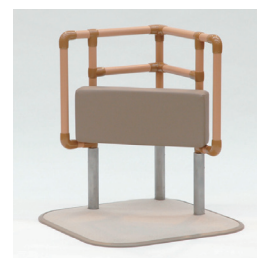

- ベース:66×66cm
- 質量:23.3kg
- 高さ:73・78・83・88cm(4段階調節)
- 手すり間口:46.2×46.2cm

課税

品番	メーカー品番	商品コード
RCKI-22	CKI-22	00055-000209

レンタル価格	5,400	お客様負担額 (1割)	540
--------	-------	----------------	-----

\*お客様負担額の割合は、所得に応じて2割、3割に変更されます。詳しくは、当該市区町村窓口までお問い合わせください。

- 特殊寝台・特殊寝台付属品
- 体位交換器
- 移動用リフト
- 認知症老人徘徊感知機器
- 車いす・車いす付用品
- スロープ
- 歩行器・歩行補助つえ
- 手すり
- 自動排泄処理装置
- 生活支援用品
- 腰掛便座
- 入浴補助用具



たちあっぷ 在庫限り

矢崎化工

ポイント

- 立ち上がり・起き上がり・歩行・姿勢保持など、用途に応じてお選びください。マット付き。
- 必要に応じて付属品とセットでご使用ください。



種類	品番	メーカー品番	商品コード	寸法			レンタル価格	お客様負担額 (1割)	
				ベース	高さ	手すり間口			
1型スタンダード	RCKA-01-1P	CKA-01-1P	01331-000001	50×60cm	70・75・80cm (3段階)	33.8cm	11.7kg	¥ 2,280	¥ 228
2型幅広	RCKA-02-1P	CKA-02-1P	01331-000002	50×90cm		33.8cm	15.4kg	¥ 2,280	¥ 228
3型コの字	RCKA-03P	CKA-03P	01331-000003	50×60cm		35.2×26.5cm	15.8kg	¥ 3,000	¥ 300
4型ロング	RCKA-04P	CKA-04P	01331-000004	50×90cm		77.8cm	15.9kg	¥ 2,560	¥ 256
L型	RCKA-07P	CKA-07P	01331-000013	50×90cm		33.8×33.8cm	17.6kg	¥ 3,000	¥ 300

課税

たちあっぷ 付属品

矢崎化工

かいじょくん

- ベッドそばのたちあっぷに取り付けて立ち上がり、移乗座位保持をサポート。
- 45度間隔で5段階の調整が可能。
- 必ず「ベッドでとまるくん」を取付けて使用してください。

かいじょくん 後付が可能

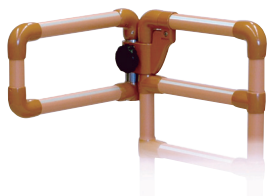

- 高さ:19.2cm×長さ33.8cm
- 質量:1.4kg

課税

品番	メーカー品番	商品コード
RCKA-K	CKA-K	00055-000145
レンタル価格	500	50
¥	¥	お客様負担額 (1割)

伸縮つながるくん

- たちあっぷを連結して動線を確保。無段階調整可能。
- 必ず「ベッドでとまるくん」か「おもしろくん」を取付けて使用してください。



- 手すり長さ:64~95cm(無段階調整)
- 手すり材質:プラスチック被膜スチール

課税

品番	メーカー品番	商品コード	レンタル価格	お客様負担額 (1割)
RCKE-D	CKE-D	00055-000157	¥ 1,600	¥ 160

つながるくん

在庫限り

- たちあっぷを連結して動線を確保。
- 連結金具はツマミで自由な角度に固定可能。
- 必ず「ベッドでとまるくん」か「おもしろくん」を取付けて使用してください。

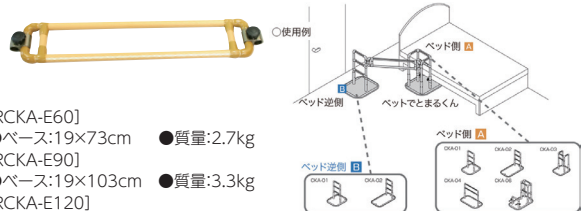

- [RCKA-E60] ●ベース:19×73cm ●質量:2.7kg
- [RCKA-E90] ●ベース:19×103cm ●質量:3.3kg
- [RCKA-E120] ●ベース:19×133cm ●質量:3.8kg

課税

種類	品番	メーカー品番	商品コード	レンタル価格	お客様負担額 (1割)
60cm	RCKA-E60	CKA-E60	00055-000099	¥ 1,460	¥ 146
90cm	RCKA-E90	CKA-E90	00055-000100	¥ 1,500	¥ 150
120cm	RCKA-E120	CKA-E120	00055-000101	¥ 1,500	¥ 150

ベッドでとまるくん・おもしろくん

在庫限り

- たちあっぷを安定させるために使用
- [とまるくん] ベッド下端と床の間に差し込んで固定。(2.5cm~34cm対応) 可動式のベッドでは使用不可。



ベッドでとまるくん



おもしろくん



- [おもしろくん] ●質量:5kg

課税

品名	品番	メーカー品番	商品コード	レンタル価格	お客様負担額 (1割)
ベッドでとまるくん	RCKA-CK	CKA-CK	00055-000211	¥ 500	¥ 50
おもしろくん	RCKA-J	CKA-J	00055-000104	¥ 500	¥ 50

- 特殊寝台・特殊寝台付属品
- 体位変換器
- 移動用リフト
- 認知症老人徘徊感知機器
- 車いす・車いす付属品
- スロープ
- 歩行器・歩行補助つえ
- 手すり
- 自動排泄処理装置
- 生活支援用品
- 腰掛便座
- 入浴補助用具



# ベスポジBPZ / オプション品

ホクメイ

- ポイント**
- 天井に当て、ロックレバーを下げるだけで簡単に設置できる縦型手すり。
  - さまざまなオプションと組み合わせて、移動・移乗・立位をサポート。
  - 専用水平器標準装備、Wロック機能など、安全に設置しやすい。

Tベースタイプ

丸ベースタイプ



【共通】  
 ショート:直径4.5×高さ170~210cm(無段階調整)  
 レギュラー:直径4.5×高さ190~270cm(無段階調整)  
 天井丸型ベース:直径18×厚み13.5cm  
 T型天井ベース:縦11×横58×厚さ14.6cm

## オプション品(単品)

左: ツイン手すりW+W [BPZ-310]  
 右: ツイン手すりW+D [BPZ-300]

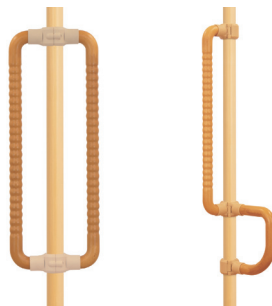

クッションカバー [BPE-300-25]



プッシュ手すり [BPZ-400]



伸縮手すり120-150 [BPZ-900]

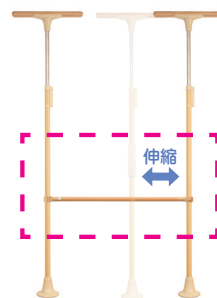

## ベスポジBPZ本体

課税

品番	メーカー品番	商品コード	サイズ(長さ)	用途	天井形	オプション	レンタル価格	お客様負担額 (1割)
BPZ-100-50	BPZ-100-50	00254-000416	レギュラー	通常	Tベース	—	¥ 3,200	¥ 320
BPZ-100-60	BPZ-100-60	00254-000418	ショート	通常	Tベース	—	¥ 3,200	¥ 320
BPZ-100-10	BPZ-100-10	00254-000410	レギュラー	通常	丸ベース	—	¥ 3,200	¥ 320
BPZ-100-20	BPZ-100-20	00254-000412	ショート	通常	丸ベース	—	¥ 3,200	¥ 320
BPZ-100-80	BPZ-100-80	00254-000422	レギュラー	耐水	丸ベース	—	¥ 3,300	¥ 330
BPZ-100-81	BPZ-100-81	00254-000423	ショート	耐水	丸ベース	—	¥ 3,300	¥ 330
BPZ-100-50C	BPZ-100-50C	00254-000417	レギュラー	通常	Tベース	カバー付	¥ 3,300	¥ 330
BPZ-100-60C	BPZ-100-60C	00254-000419	ショート	通常	Tベース	カバー付	¥ 3,300	¥ 330
BPZ-100-10C	BPZ-100-10C	00254-000411	レギュラー	通常	丸ベース	カバー付	¥ 3,300	¥ 330
BPZ-100-20C	BPZ-100-20C	00254-000413	ショート	通常	丸ベース	カバー付	¥ 3,300	¥ 330

## ベスポジBPZオプション品

課税

品名	品番	メーカー品番	商品コード	レンタル価格	お客様負担額 (1割)
ツイン手すりW+D	BPZ-300	BPZ-300	00254-000425	¥ 2,000	¥ 200
ツイン手すりW+W	BPZ-310	BPZ-310	00254-000432	¥ 2,000	¥ 200
プッシュ手すり	BPZ-400	BPZ-400	00254-000439	¥ 1,800	¥ 180
伸縮固定手すり120-150	BPZ-900	BPZ-900	00254-000653	¥ 1,800	¥ 180

\* 60-90cm、90-120cmの横手すりを設置する際は [RSBR-30-609][RSBR-30-912]をご利用ください。(P.86に掲載)

\* お客様負担額の割合は、所得に応じて2割、3割に変更されます。詳しくは、当該市区町村窓口までお問い合わせください。





オプション品

円型手すり



●幅28.2×長さ28.2×高さ8.15cm  
●直径3.2cm

課税

	品番	メーカー品番	商品コード	
	<b>BPE-300-20</b>	BPE-300-20	00254-000131	
レンタル価格	<b>1,200</b>		<b>120</b>	お客様負担額 (1割)
¥		¥		

D型手すり



●幅7×長さ18.5×高さ20cm  
●直径3.5cm

課税

	品番	メーカー品番	商品コード	
	<b>BPE-300-110</b>	BPE-300-110	00254-000369	
レンタル価格	<b>1,000</b>		<b>100</b>	お客様負担額 (1割)
¥		¥		

角型手すり

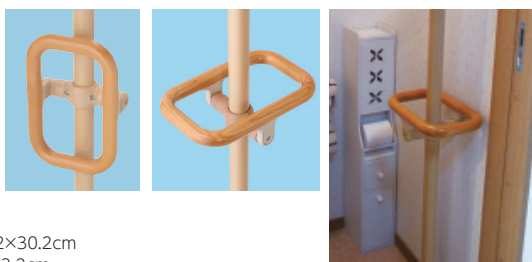

●20.2×30.2cm  
●直径3.2cm

課税

	品番	メーカー品番	商品コード	
	<b>RBPE-300-30</b>	BPE-300-30	00254-000132	
レンタル価格	<b>1,200</b>		<b>120</b>	お客様負担額 (1割)
¥		¥		

ウェーブ型アームロング

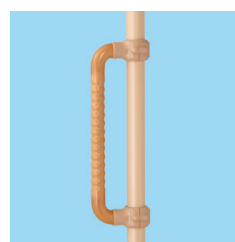

●幅14.5×高さ65cm  
●直径3.5cm

課税

	品番	メーカー品番	商品コード	
	<b>RBPE-300-40</b>	BPE-300-40	00254-000133	
レンタル価格	<b>1,000</b>		<b>100</b>	お客様負担額 (1割)
¥		¥		

バスポジ-e横手すり

ホクメイ

ポイント ■基本バーをつなげる横型の手すり。ブラケットを組み換えることで3本以上の「バスポジ-e」を連結することも可能。

- 伸縮・固定：最短距離の動線を確認し、安全に移動が可能。
- 伸縮・曲げ：玄関や階段など段差のある場所で使用。
- 跳ね上げ：片側はね上げ式で、行動範囲の制限を解消。

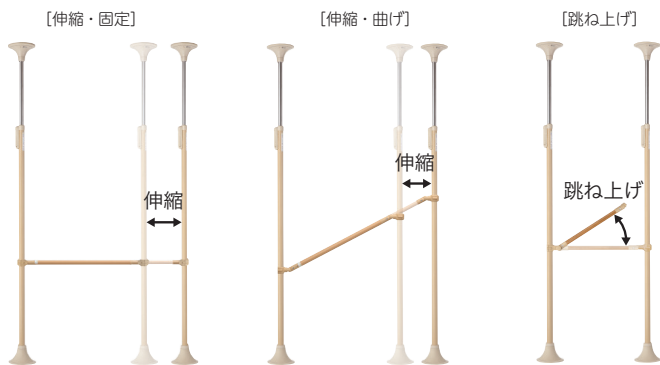

●直径3.4・4×長さ60～90cm・90～120cm

課税

種類	長さ	品番	メーカー品番	商品コード	レンタル価格	お客様負担額 (1割)
伸縮・固定	60-90cm	<b>RSBR-30-609</b>	SBR-30-609	00254-000169	¥ 1,200	¥ 120
	90-120cm	<b>RSBR-30-912</b>	SBR-30-912	00254-000170	¥ 1,400	¥ 140
伸縮・曲げ	60-90cm	<b>RSBR-40-609</b>	SBR-40-609	00254-000171	¥ 1,200	¥ 120
	90-120cm	<b>RSBR-40-912</b>	SBR-40-912	00254-000172	¥ 1,400	¥ 140
跳ね上げ	60cm	<b>RSBR-70-060</b>	SBR-70-060	00254-000115	¥ 1,500	¥ 150
	90cm	<b>RSBR-70-090</b>	SBR-70-090	00254-000064	¥ 1,500	¥ 150
	120cm	<b>RSBR-70-120</b>	SBR-70-120	00254-000119	¥ 1,500	¥ 150

玄関用手すり レギュラー

ポイント ■適用段差：0～40cm

- ベストポジションバーにオプションとして取り付けて玄関にて使用。
- そのまま手すりを連結させて、居室内への動線を確認。



●高さ:133cm ●奥行:45.5cm ●質量:2kg ●直径:3.5cm

課税

	品番	メーカー品番	商品コード	
	<b>RENT-180-30</b>	ENT-180-30	00254-000159	
レンタル価格	<b>2,000</b>		<b>200</b>	お客様負担額 (1割)
¥		¥		

特殊寝台、特殊寝台付用品

床ずれ防止用具、体位変換器

移動用リフト

認知症老人徘徊感知機器

車いす・車いす付属品

スロープ

歩行器・歩行補助つえ

手すり

自動排泄処理装置

生活支援用品

腰掛便座

入浴補助用具



# ベスポジ-e基本セット

在庫限り

ホクメイ

ポイント

- 天井に当て、ロックレバーを下げるだけで簡単に設置できる縦型手すり。
- さまざまなオプションと組み合わせて、移動・移乗・立位をサポート。
- 丸型耐水ベース仕様は、屋外や水回りでも使用可能。(浴室での使用は不可)



丸型天井ベース



丸型天井ベース  
耐水ベース付



耐水ベース

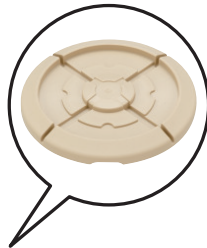

玄関前使用例



T型天井ベース



T型天井ベース  
(品番:RBPE-400-20)

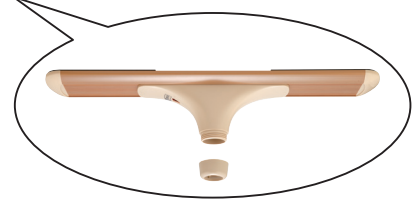

T型天井ベース 設置例



[共通] ●メインポール:直径4.5×高さ190~270cm(無段階調整)

[丸型天井ベース] ●丸型ベース:直径20×厚み11.5cm ●質量:4.3kg

[丸型天井ベース 耐水ベース付] ●質量:4.4kg

[T型天井ベース] ●ベース:縦12×横60×厚さ12.8cm ●質量:4.3kg

[T型天井ベース 耐水ベース付] ●質量:4.5kg

課税

種類	品番	メーカー品番	商品コード	レンタル価格	お客様負担額 (1割)
丸型天井ベース	RBPE-100-11	BPE-100-11	00254-000052	¥ 2,000	¥ 200
丸型天井・耐水ベース	RBPE-100-81	BPE-100-81	00254-000053	¥ 2,500	¥ 250
T字型天井ベース	RBPE-100-11+ RBPE-400-20	BPE-100-10	00254-000051	¥ 3,000	¥ 300
T字型天井・耐水ベース	RBPE-100-81+ RBPE-400-20	BPE-100-80	00254-000066	¥ 3,200	¥ 320

※お客様負担額の割合は、所得に応じて2割、3割に変更されます。詳しくは、当該市区町村窓口までお問い合わせください。

- 特殊優良商品
- 床ずれ防止用具
- 移動用リフト
- 認知症老人徘徊感知機器
- 車いす付用品
- スロープ
- 歩行器・歩行補助つえ
- 手すり
- 自動排泄処理装置
- 生活支援用品
- 腰掛便座
- 入浴補助用具



# 手すり



サービスコード 171007

介護予防 671007

②軽度者(要支援1~2、要介護1)、および要介護2~5の方がレンタル対象です。

## 水廻り用自在手すり ツインディ パナソニック

- ポイント**
- 洗い場や脱衣場など、水廻りで使える据え置き型手すり。
  - 2つの手すりそれぞれを30度刻みで変えることが可能。
  - ベースの真ん中・端のどちらかを選んで設置可能。



プロテクター  
壁と接することで  
更に安定



浴槽内への設置は  
できません

- 手すり幅:56cm ●手すり高さ:70~80cm(6段階) ●質量:17kg
- ベース寸法:幅58cm×奥行58cm×厚さ1.2cm
- 材質/ベース・支柱:ステンレス、グリップ:エラストマー、ベースマット:合成ゴム  
手すりフレーム:アルミ、ベース縁ゴム:合成ゴム

課税

品名	品番	メーカー品番	商品コード	レンタル価格	お客様負担額 (1割)
水廻り用自在手すり ツインディ	RPN- L80701	PN- L80701	00980- 000364	5,600 ¥	560 ¥
水廻り用自在手すり ツインディ プロテクター付	RPN- L80701 +RPN- L80711	PN- L80711	00980- 000365	6,000 ¥	600 ¥

## たちあっぷⅡ (内外兼用) 矢崎化工

- ポイント**
- 手すりをサイドに取付できるので動線が確保しやすいコンパクトタイプ
  - ステンレス製のため、ベランダなどの屋外でも設置が可能。



- ベース:66×66cm
- 質量:18.5kg
- 高さ:70・75・80・85cm(4段階調整)
- 手すり間口:46.4cm

課税

品番	メーカー品番	商品コード	レンタル価格	お客様負担額 (1割)
RCKH-21	CKH-21	00055-000204	5,000 ¥	500 ¥

## ふくよく 床置き式手すり 水回りにもってこい サテライト

- ポイント**
- ステンレスとゴムを使用し、水回りへの導入に適した置き型手すり。壁面や浴槽に手すりを設置できない場合や、動線が正しく確保できない場合に、水回りでの安全を確保。

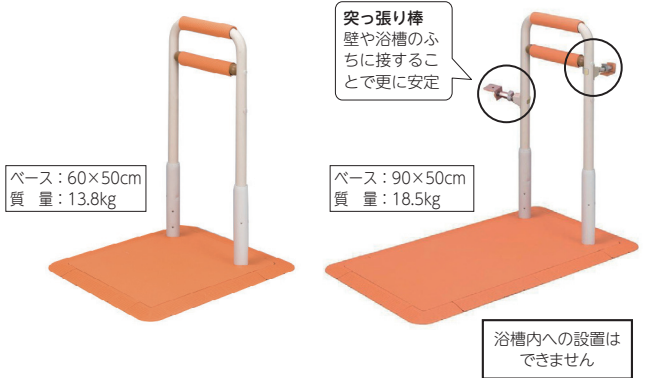

- 手すり高さ(共通):70・75・80cm(3段階)
- 材質/手すり・支柱・ベースプレート:ステンレスSUS304、被膜:PVC樹脂  
滑り止めマット・手すり巻付ゴム:合成ゴム

課税

品名	品番	メーカー品番	商品コード	レンタル価格	お客様負担額 (1割)
水回りにもってこい ベース60cm	RFKB- 12-60-I	FKB-12- 60-I	01255- 000013	6,000 ¥	600 ¥
水回りにもってこい ベース90cm	RFKB- 12-90-I	FKB-12- 90-I	01255- 000014	6,400 ¥	640 ¥
水回りにもってこい ベース60cm 突っ張り棒つき	RFKB-12-60-I +RFKB-12-P-A1	FKB-12- 60-IT	01255- 000017	6,000 ¥	600 ¥
水回りにもってこい ベース90cm 突っ張り棒つき	RFKB-12-90-I +RFKB-12-P-A1	FKB-12- 90-IT	01255- 000018	7,000 ¥	700 ¥

## つながるくんXP 矢崎化工

- ポイント**
- たちあっぷを連結して無段階伸縮による動線を確保。左右・上下角度の調整も可能。
  - CKHシリーズを連結可能。

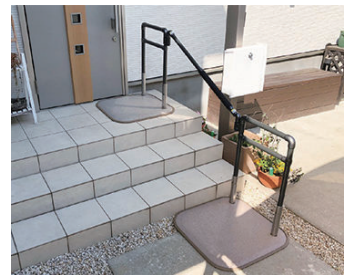

- [通常タイプ] ●手すり長さ:64~95cm(無段階調整) ●質量1.8kg
- [ロングタイプ] ●手すり長さ:95~129cm(無段階調整) ●質量2.1kg

●材質/手すり:プラスチック被膜ステンレス カバー:発泡ポリエチレン

課税

種類	品番	メーカー品番	商品コード	レンタル価格	お客様負担額 (1割)
つながるくん XP	RCKH-D90	CKH-D90	00055-000285	2,200 ¥	220 ¥
つながるくん XPロング	RCKH-D125	CKH-D125	00055-000286	2,200 ¥	220 ¥

特殊寝台、  
特殊寝台付属品

床ずれ防止用具、  
体位変換器

移動用リフト

認知症老人  
徘徊感知機器

車いす・  
車いす付属品

スロープ

歩行器・  
歩行補助つえ

手すり

自動排泄  
処理装置

生活支援用品

腰掛便座

入浴補助用具



## たちあっぷ540

矢崎化工

**ポイント** ■サビに強く耐久性のよいステンレス製で、屋内・屋外どちらでも使用可能。



**適応段差**

なし: 3~18cm  
ロー: 12~36cm  
ハイ: 24~54cm

**ステップ台** 50x28cm

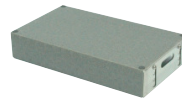

ロータイプ  
高さ:9・11・13・15cm(4段階)

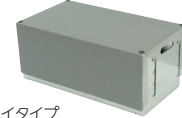

ハイタイプ  
高さ:21・25・29・33cm(4段階)



[寸法] ●ベース:78x74.5cm ●手すり高さ:(下部)77~102cm(上部)104~139cm

課税

種類	品番	メーカー品番	質量	商品コード	レンタル価格	お客様負担額 (1割)
両手すり	CKH-01	CKH-01	34.7kg	00055-000127	¥ 8,000	¥ 800
片手すり	CKH-02	CKH-02	28.6kg	00055-000128	¥ 8,000	¥ 800
両手すりステップ台1段	CKH-01-1	CKH-01-1	40.7kg	00055-000357	¥ 10,000	¥ 1,000
両手すりステップ台2段	CKH-01-2	CKH-01-2	50.3kg	00055-000358	¥ 11,000	¥ 1,100
片手すりステップ台1段	CKH-02-1	CKH-02-1	34.6kg	00055-000359	¥ 9,000	¥ 900
片手すりステップ台2段	CKH-02-2	CKH-02-2	44.2kg	00055-000360	¥ 10,000	¥ 1,000
ステップ台ロータイプ	RCKH-BL	CKH-BL	6.0kg	00055-000367	¥ 1,000	¥ 100
ステップ台ハイタイプ	RCKH-BH	CKH-BH	9.6kg	00055-000368	¥ 1,000	¥ 100

## あがりかまち用たちあっぷミニ

矢崎化工

**ポイント** ■適用段差: 4~18cm。団地やアパートなど、狭い玄関でも設置可能。  
■スライドベースは玄関のスペースを確保するために使用。



手すりを中央に設置可

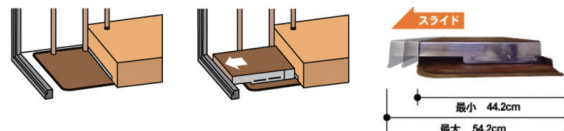

□スライドベースの使用方法

狭小住宅の玄関では、ベースをスライドさせることで、手すり設置後もそのまの玄関スペースを確保できます

[共通] ●手すり高さ:80~85cm ●あがりかまち高さ:4~18cm

[CKG-01] ●ベース:44~54x70cm ●質量:33.7kg

[CKG-02] ●ベース:44~54x70cm ●質量:28.2kg

[CKG-03] ●ベース:44x70cm ●質量:26.4kg

[CKG-04] ●ベース:44x70cm ●質量:20.9kg

[RCKG-B] ●質量:7.3kg ●幅:50cm ●奥行:44~54cm ●高さ:9cm

課税

種類	品番	メーカー品番	商品コード	レンタル価格	お客様負担額 (1割)
両手すり スライドベース付	CKG-01	CKG-01	00055-000123	¥ 5,500	¥ 550
片手すり スライドベース付	CKG-02	CKG-02	00055-000124	¥ 4,600	¥ 460
両手すり スライドベース無	CKG-03	CKG-03	00055-000125	¥ 4,000	¥ 400
片手すり スライドベース無	CKG-04	CKG-04	00055-000126	¥ 4,000	¥ 400
スライドベース	RCKG-B	CKG-B	-	¥	¥

\*お客様負担額の割合は、所得に応じて2割、3割に変更されます。詳しくは、当該市区町村窓口までお問い合わせください。

- 特殊優良商品
- 体位変換器
- 移動用リフト
- 認知症老人徘徊感知機器
- 車いす・車いす付用品
- スロープ
- 歩行器・歩行補助つえ
- 手すり
- 自動排泄処理装置
- 生活支援用品
- 腰掛便座
- 入浴補助用具



手すり



サービスコード 171007

介護予防 671007

②軽度者(要支援1~2、要介護1)、および要介護2~5の方がレンタル対象です。

### あがりかまち用たちあっぷ

矢崎化工

**ポイント** ■あがりかま치의昇降をサポート。かまちの高さに応じて選択してください。



かまち高さ:  
18~36cmで使用

かまち高さ:  
4~18cmで使用

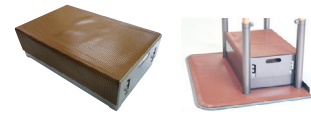

かまちステップ台



[寸法] ●ベース:56×78cm ●手すり高さ:80~85cm ●かまちステップ台高さ:12・14・16・18cm(4段階調整)

課税

適用段差	種類	品番	メーカー品番	質量	商品コード	レンタル価格	お客様負担額(1割)
18~36cm	両手すり ステップ台あり	CKE-01	CKE-01	39.7kg	00055-000105	¥ 4,500	¥ 450
	両手すり ステップ台なし	CKE-01-1	CKE-01-1	32.8kg	00055-000109	¥ 4,000	¥ 400
	片手すり ステップ台あり	CKE-02	CKE-02	33.8kg	00055-000106	¥ 4,500	¥ 450
	片手すり ステップ台なし	CKE-02-1	CKE-02-1	26.9kg	00055-000110	¥ 4,000	¥ 400
	かまちステップ台	RCKE-B	CKE-B	6.9kg	00055-Z00008	¥ 500	¥ 50
4~18cm	両手すり	CKE-03	CKE-03	31.8kg	00055-000107	¥ 4,000	¥ 400
	片手すり	CKE-04	CKE-04	26.4kg	00055-000108	¥ 4,000	¥ 400

### 玄関用ツインディ

パナソニック

**ポイント** ■あがりかまちの下側・上側でそれぞれ高さ調整ができる玄関用手すり。

■縦手すりは握りやすい丸型、横手すりは体重をかけやすい平型手すり。



[共通] ●ベース:72.5×77cm  
 ●手すり高さ:(玄関側)72.5~82.5cm  
 (あがりかまち側)88.5~118.5cm  
 ●あがりかまち高さ:16~36cm

[踏み台] ●寸法:51×30cm  
 ●高さ:10.8~18cm(1.8cm×5段階)

[XPN-80201] ●質量:43.5kg  
 [XPN-80202] ●質量:35.0kg  
 [XPN-80203] ●質量:36.0kg  
 [XPN-80204] ●質量:27.5kg

課税

種類	品番	メーカー品番	商品コード	レンタル価格	お客様負担額(1割)
両手すり 踏み台付	XPN-80201	XPN-L80201	00980-000204	¥ 5,600	¥ 560
両手すり 踏み台無	XPN-80202	XPN-L80202	00980-000205	¥ 4,800	¥ 480
片手すり 踏み台付	XPN-80203	XPN-L80203	00980-000206	¥ 4,600	¥ 460
片手すり 踏み台無	XPN-80204	XPN-L80204	00980-000207	¥ 3,800	¥ 380

### アットグリップ

アロン化成

**ポイント** ■適用段差:15~35cm(無段階調整可)  
■あがりかまちを挟み込むだけの簡単設置。

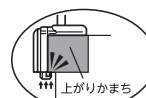

あがりかまちに挟み込んで固定するため、かまちの下部分に設置跡が残ります。

取り付け可能寸法

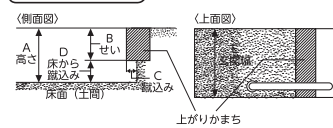

項目	取り付け可能寸法
A (高さ)	15 ~ 35cm
B (せい)	9 ~ 15cm
C (踏み込み)	1.5cm 以上
D (床から踏み込み)	2cm 以上
E (玄関幅)	30cm 以上



●質量:9.5kg ●幅:24cm ●奥行:33cm  
●あがりかまち高さ:15~35cm(無段階) ●高さ:86~117cm(6段階調整)

課税

品番	メーカー品番	商品コード
RAT-E-200	531-089	00221-000454

レンタル価格

¥ 3,000	¥ 300	お客様負担額(1割)
---------	-------	------------

- 特殊寝台、特殊寝台付属品
- 床ずれ防止用具、体位変換器
- 移動用リフト
- 認知症老人徘徊感知機器
- 車いす・車いす付属品
- スロープ
- 歩行器、歩行補助つえ
- 手すり
- 自動排泄処理装置
- 生活支援用品
- 腰掛便座
- 入浴補助用具



# スムーズ<ステップサポート> **NEW**

パナソニック

- ポイント**
- 玄関・掃出窓などでの安心な段差昇降を支える手すり。
  - 昇降時の前傾姿勢を直す手すり形状が膝も負担を軽減し、横向き・後ろ向きなど様々な昇降動作に対応。
  - 屋外用スムーズに連結し、歩き出しへのサポートが可能。

## 設置イメージ



## 段差昇降や歩き出しなど様々な場所に対応

### 上がり框の昇降

昇降から扉までの一連の動作に合わせて設置できます



上がり框の上下の手すりが不連続で水平。動作に合っていない。



昇降から歩き出しまで切れ目なく手すりをつかめ、ふらつくことなく動作できる。

連結タイプ

### 玄関土間の歩行

玄関内で手すりが途切れず安心して歩行できます



下駄箱を支えに伝い歩き。無理な姿勢や下駄箱が不安定でバランスを崩す可能性がある。



土間の長さで調整でき、重量もあるため、昇降から扉まで安定した手すりを支えに伝い歩きできる。

連結タイプ

### 軒先からの歩き出し

長さが選べるので庭への移動にも適しています



洗濯物を持って歩くとバランスを崩しやすく、雨で滑りやすいが支えがない。



縁側や掃き出し窓から物干し場まで手すりを伸ばせて、昇降と歩行をサポート。雨に濡れてもすべりにくい仕様のベースと手すり。

連結タイプ

【材質】●ベース・下支柱:ステップ:ステンレス ●上支柱:アルミニウム

●手すり被覆:ベース縁ゴム:マット:塩化ビニル樹脂 ●支柱カバー:エラストマー ●支柱カラー:AES

■ベース:幅80×奥行70cm ■ローステップ:幅53×奥行30×高さ12~18cm(3cmピッチ3段階) ■ハイテップ:幅53×奥行30×高さ24~36cm(3cmピッチ5段階)

■端支柱セット:高さ97~139cm(139cmピッチ15段階)

■手すり高さ:(家側、床から)97~139cm(3cmピッチ15段階)/(前側、床から):79~121cm(3cmピッチ15段階)

課税

種類	仕様	品番	メーカー品番	商品コード	質量	レンタル価格	お客様負担額 (1割)
踏み台なし	片手すり	XPN-L80651	XPN-L80651	00980-000496	26.8kg	¥ 10,000	¥ 1,000
	両手すり	XPN-L80652	XPN-L80652	00980-000497	31.8kg	¥ 11,000	¥ 1,100
踏み台1段	片手すり	XPN-L80653	XPN-L80653	00980-000498	33.0kg	¥ 11,000	¥ 1,100
	両手すり	XPN-L80654	XPN-L80654	00980-000499	38.0kg	¥ 12,000	¥ 1,200
踏み台2段	片手すり	XPN-L80655	XPN-L80655	00980-000500	41.6kg	¥ 12,000	¥ 1,200
	両手すり	XPN-L80656	XPN-L80656	00980-000501	46.6kg	¥ 13,000	¥ 1,300

※お客様負担額の割合は、所得に応じて2割、3割に変更されます。詳しくは、当該市区町村窓口までお問い合わせください。

- 特殊優良付属品
- 体位変換器
- 移動用リフト
- 認知症老人徘徊感知機器
- 車いす付属品
- スロープ
- 歩行器・歩行補助つえ
- 手すり
- 自動排泄処理装置
- 生活支援用品
- 腰掛便座
- 入浴補助用具



# スムーズ<ステップサポート>【連結】 **NEW**

パナソニック

## 設置イメージ



課税

種類	仕様	品番	メーカー品番	商品コード	質量	レンタル価格	お客様負担額 (1割)
1000タイプ	両手すり 片連結 踏み台なし	<b>XPN-L82651</b>	XPN-L82651	00980-000503	47.6kg	¥	¥
1300タイプ		<b>XPN-L82652</b>	XPN-L82652	00980-000504	47.9kg	¥	¥
1750タイプ		<b>XPN-L82653</b>	XPN-L82653	00980-000505	65.9kg	¥	¥
2100タイプ		<b>XPN-L82654</b>	XPN-L82654	00980-000506	66.2kg	¥	¥
2350タイプ		<b>XPN-L82655</b>	XPN-L82655	00980-000507	66.5kg	¥	¥
1000タイプ	両手すり 【伸縮】 片連結 踏み台なし	<b>XPN-L82656</b>	XPN-L82656	00980-000508	47.9kg	¥	¥
1300タイプ		<b>XPN-L82657</b>	XPN-L82657	00980-000509	48.4kg	¥	¥
1750タイプ		<b>XPN-L82658</b>	XPN-L82658	00980-000510	66.5kg	¥	¥
2100タイプ		<b>XPN-L82659</b>	XPN-L82659	00980-000511	67.0kg	¥	¥
2350タイプ		<b>XPN-L82660</b>	XPN-L82660	00980-000512	67.5kg	¥	¥
1000タイプ	両手すり 両連結 踏み台なし	<b>XPN-L82661</b>	XPN-L82661	00980-000513	48.4kg	¥	¥
1300タイプ		<b>XPN-L82662</b>	XPN-L82662	00980-000514	49.0kg	¥	¥
1750タイプ		<b>XPN-L82663</b>	XPN-L82663	00980-000515	70.0kg	¥	¥
2100タイプ		<b>XPN-L82664</b>	XPN-L82664	00980-000516	70.6kg	¥	¥
2350タイプ		<b>XPN-L82665</b>	XPN-L82665	00980-000517	71.2kg	¥	¥
1000タイプ	両手すり 【伸縮】 両連結 踏み台なし	<b>XPN-L82666</b>	XPN-L82666	00980-000518	49.0kg	¥	¥
1300タイプ		<b>XPN-L82667</b>	XPN-L82667	00980-000519	50.0kg	¥	¥
1750タイプ		<b>XPN-L82668</b>	XPN-L82668	00980-000520	71.2kg	¥	¥
2100タイプ		<b>XPN-L82669</b>	XPN-L82669	00980-000521	72.2kg	¥	¥
2350タイプ		<b>XPN-L82670</b>	XPN-L82670	00980-000522	73.2kg	¥	¥
1000タイプ	両手すり 片連結 踏み台1段	<b>XPN-L82671</b>	XPN-L82671	00980-000523	53.8kg	¥	¥
1300タイプ		<b>XPN-L82672</b>	XPN-L82672	00980-000524	54.1kg	¥	¥
1750タイプ		<b>XPN-L82673</b>	XPN-L82673	00980-000525	72.1kg	¥	¥
2100タイプ		<b>XPN-L82674</b>	XPN-L82674	00980-000526	72.4kg	¥	¥
2350タイプ		<b>XPN-L82675</b>	XPN-L82675	00980-000527	72.7kg	¥	¥
1000タイプ	両手すり 【伸縮】 片連結 踏み台1段	<b>XPN-L82676</b>	XPN-L82676	00980-000528	54.1kg	¥	¥
1300タイプ		<b>XPN-L82677</b>	XPN-L82677	00980-000529	54.6kg	¥	¥
1750タイプ		<b>XPN-L82678</b>	XPN-L82678	00980-000530	72.7kg	¥	¥
2100タイプ		<b>XPN-L82679</b>	XPN-L82679	00980-000531	73.2kg	¥	¥
2350タイプ		<b>XPN-L82680</b>	XPN-L82680	00980-000532	73.7kg	¥	¥

特殊寝台、  
特殊寝台付属品

床ずれ防止用具、  
体位変換器

移動用リフト

認知症老人  
徘徊感知機器

車いす・  
車いす付属品

スロープ

歩行者・  
歩行補助つえ

手すり

自動排泄  
処理装置

生活支援用品

腰掛便座

入浴補助用具



課税

種類	仕様	品番	メーカー品番	商品コード	質量	レンタル価格	お客様負担額 <b>(1割)</b>
1000タイプ	両手すり 両連結 踏み台1段	<b>XPN-L82681</b>	XPN-L82681	00980-000533	54.6kg	¥	¥
1300タイプ		<b>XPN-L82682</b>	XPN-L82682	00980-000534	55.2kg	¥	¥
1750タイプ		<b>XPN-L82683</b>	XPN-L82683	00980-000535	76.2kg	¥	¥
2100タイプ		<b>XPN-L82684</b>	XPN-L82684	00980-000536	76.8kg	¥	¥
2350タイプ		<b>XPN-L82685</b>	XPN-L82685	00980-000537	77.4kg	¥	¥
1000タイプ	両手すり 【伸縮】 両連結 踏み台1段	<b>XPN-L82686</b>	XPN-L82686	00980-000538	55.2kg	¥	¥
1300タイプ		<b>XPN-L82687</b>	XPN-L82687	00980-000539	56.2kg	¥	¥
1750タイプ		<b>XPN-L82688</b>	XPN-L82688	00980-000540	77.4kg	¥	¥
2100タイプ		<b>XPN-L82689</b>	XPN-L82689	00980-000541	78.4kg	¥	¥
2350タイプ		<b>XPN-L82690</b>	XPN-L82690	00980-000542	79.4kg	¥	¥
1000タイプ	両手すり 片連結 踏み台2段	<b>XPN-L82691</b>	XPN-L82691	00980-000543	62.4kg	¥	¥
1300タイプ		<b>XPN-L82692</b>	XPN-L82692	00980-000544	62.7kg	¥	¥
1750タイプ		<b>XPN-L82693</b>	XPN-L82693	00980-000545	80.7kg	¥	¥
2100タイプ		<b>XPN-L82694</b>	XPN-L82694	00980-000546	81.0kg	¥	¥
2350タイプ		<b>XPN-L82695</b>	XPN-L82695	00980-000547	81.3kg	¥	¥
1000タイプ	両手すり 【伸縮】 片連結 踏み台2段	<b>XPN-L82696</b>	XPN-L82696	00980-000548	62.7kg	¥	¥
1300タイプ		<b>XPN-L82697</b>	XPN-L82697	00980-000549	63.2kg	¥	¥
1750タイプ		<b>XPN-L82698</b>	XPN-L82698	00980-000550	81.3kg	¥	¥
2100タイプ		<b>XPN-L82699</b>	XPN-L82699	00980-000551	81.8kg	¥	¥
2350タイプ		<b>XPN-L82700</b>	XPN-L82700	00980-000552	82.3kg	¥	¥
1000タイプ	両手すり 両連結 踏み台2段	<b>XPN-L82701</b>	XPN-L82701	00980-000553	63.2kg	¥	¥
1300タイプ		<b>XPN-L82702</b>	XPN-L82702	00980-000554	63.8kg	¥	¥
1750タイプ		<b>XPN-L82703</b>	XPN-L82703	00980-000555	84.8kg	¥	¥
2100タイプ		<b>XPN-L82704</b>	XPN-L82704	00980-000556	85.4kg	¥	¥
2350タイプ		<b>XPN-L82705</b>	XPN-L82705	00980-000557	86.0kg	¥	¥
1000タイプ	両手すり 【伸縮】 両連結 踏み台2段	<b>XPN-L82706</b>	XPN-L82706	00980-000558	63.8kg	¥	¥
1300タイプ		<b>XPN-L82707</b>	XPN-L82707	00980-000559	64.8kg	¥	¥
1750タイプ		<b>XPN-L82708</b>	XPN-L82708	00980-000560	86.0kg	¥	¥
2100タイプ		<b>XPN-L82709</b>	XPN-L82709	00980-000561	87.0kg	¥	¥
2350タイプ		<b>XPN-L82710</b>	XPN-L82710	00980-000562	88.0kg	¥	¥

**●組立やすさにも配慮**

**設置条件や仕様など  
詳細はこちら**

※お客様負担額の割合は、所得に応じて2割、3割に変更されます。詳しくは、当該市区町村窓口までお問い合わせください。

- 特殊優良付属品
- 体位変換器
- 床ずれ防止用具
- 移動用リフト
- 認知症老人徘徊感知機器
- 車いす・車いす付属品
- スロープ
- 歩行補助つえ
- 手すり
- 自動排水処理装置
- 生活支援用品
- 腰掛便座
- 入浴補助用具



# 歩行サポート手すり スムーディ

パナソニック

- 最大4連結が可能な屋外用置き型手すり。
- 2種類のベースを組み合わせる事により、踏面にもベース設置が可能。
- ベースの中央に手すり設置が可能な為、行き・帰りの往復路にも一台で対応。

**標準タイプ** 玄関先の段差におすすめ  
つかみやすく安心して上り下りが可能。



**ステップタイプ** 階段の踏面に置けるタイプ  
玄関先がすぐに公道の家や門扉がある家に設置可能。



**ロングタイプ** 玄関先の長いアプローチ、段数の多い場所にも  
玄関先に車庫のある家や階段が長い家に設置可能。



種類	仕様	品番	設置寸法	質量	手すり長さ	共通	材質
標準タイプ	片手すり	XPN-L80601	80×167cm	37kg	135cm	標準ベース寸法：45×80cm ステップベース寸法：30×96cm 手すり高さ：70～85cm (7段階調整) 径：3.5cm 最大使用者体重：100kg	手すり：塩化ビニル樹脂(被覆部) アルミニウム(芯材) ベース：ステンレス ベースマット：塩化ビニル 支柱カバー：エストラマー 支柱：アルミニウム、 ステンレス (フランジ部、ジョイント：アルミニウム)
	両手すり	XPN-L80602	80×167cm	43kg			
標準伸縮タイプ	片手すり	XPN-L80611	80×162～172cm	37.5kg	130～140cm		
	両手すり	XPN-L80612	80×162～172cm	44kg			
ステップタイプ	片手すり	XPN-L80603	96×125cm	33kg	100cm		
	両手すり	XPN-L80604	96×125cm	39kg			
ステップ伸縮タイプ	片手すり	XPN-L80613	96×120～130cm	33.5kg	95～105cm		
	両手すり	XPN-L80614	96×120～130cm	39.5kg			
ステップ980タイプ	片手すり	XPN-L80621	96×160cm	33kg	135cm		
	両手すり	XPN-L80622	96×160cm	39kg			
ステップ980伸縮タイプ	片手すり	XPN-L80625	96×155～165cm	33.5kg	130～140cm		
	両手すり	XPN-L80626	96×155～165cm	40kg			
ロングタイプ1700	片手すり	XPN-L80623	96×196cm	48kg	170cm		
	両手すり	XPN-L80624	96×196cm	57kg			
ロングタイプ1700伸縮	片手すり	XPN-L80627	96×180～206cm	48.5kg	160～180cm		
	両手すり	XPN-L80628	96×180～206cm	58kg			
ロングタイプ2050	片手すり	XPN-L80605	96×239cm	52kg	205cm		
	両手すり	XPN-L80606	96×239cm	61kg			
ロングタイプ2050伸縮	片手すり	XPN-L80615	96×229～249cm	52.5kg	195～215cm		
	両手すり	XPN-L80616	96×229～249cm	62.5kg			
ロングタイプ2400	片手すり	XPN-L80607	96×274cm	52kg	240cm		
	両手すり	XPN-L80608	96×274cm	62kg			
ロングタイプ2400伸縮	片手すり	XPN-L80617	96×264～284cm	53kg	230～250cm		
	両手すり	XPN-L80618	96×264～284cm	64kg			
ロングタイプ3460	片手すり	XPN-L80609	96×380cm	67kg	346cm		
	両手すり	XPN-L80610	96×380cm	81kg			
ロングタイプ3460伸縮	片手すり	XPN-L80619	96×365～395cm	68.5kg	331～361cm		
	両手すり	XPN-L80620	96×365～395cm	83.5kg			

- 特殊寝台付用品
- 床ずれ防止用具
- 体位変換器
- 移動用リフト
- 認知症老人徘徊感知機器
- 車いす・車いす付属品
- スロープ
- 歩行器・歩行補助つえ
- 手すり
- 自動排泄処理装置
- 生活支援用品
- 腰掛便座
- 入浴補助用具



**特長 1**  
やさしい端部



つかみやすく、袖口が引っかかりにくいです

**特長 2**  
支柱中央固定



支柱はベースの中央にも固定できるから、行きも帰りも健側で支えます

**特長 3**  
フレキシブルジョイント



上下左右を調整して置けます  
上下左右 45度

「スムーズィ」設置簡易診断サイト

玄関先の段差やスペースに設置できるのか簡易診断できます。

提供：パナソニック エイジフリー株式会社様



課税

種類	仕様	品番	メーカー品番	商品コード	目安段差	目安高さ	レンタル価格	お客様負担額 (1割)
標準タイプ	片手すり	XPN-L80601	XPN-L80601	00980-000334	3段	45cm	¥ 10,000	¥ 1,000
	両手すり	XPN-L80602	XPN-L80602	00980-000335			¥ 13,000	¥ 1,300
標準伸縮タイプ	片手すり	XPN-L80611	XPN-L80611	00980-000345	3段	45cm	¥ 10,300	¥ 1,030
	両手すり	XPN-L80612	XPN-L80612	00980-000346			¥ 13,600	¥ 1,360
ステップタイプ	片手すり	XPN-L80603	XPN-L80603	00980-000336	2段	30cm	¥ 10,000	¥ 1,000
	両手すり	XPN-L80604	XPN-L80604	00980-000337			¥ 13,000	¥ 1,300
ステップ伸縮タイプ	片手すり	XPN-L80613	XPN-L80613	00980-000347	2段	30cm	¥ 10,300	¥ 1,030
	両手すり	XPN-L80614	XPN-L80614	00980-000348			¥ 13,600	¥ 1,360
ステップ980タイプ	片手すり	XPN-L80621	XPN-L80621	00980-000355	3段	45cm	¥ 10,000	¥ 1,000
	両手すり	XPN-L80622	XPN-L80622	00980-000356			¥ 13,000	¥ 1,300
ステップ980伸縮タイプ	片手すり	XPN-L80625	XPN-L80625	00980-000359	3段	45cm	¥ 10,300	¥ 1,030
	両手すり	XPN-L80626	XPN-L80626	00980-000360			¥ 13,600	¥ 1,360
ロングタイプ1700	片手すり	XPN-L80623	XPN-L80623	00980-000357	4段	60cm	¥ 14,000	¥ 1,400
	両手すり	XPN-L80624	XPN-L80624	00980-000358			¥ 16,000	¥ 1,600
ロングタイプ1700伸縮	片手すり	XPN-L80627	XPN-L80627	00980-000361	4段	60cm	¥ 14,520	¥ 1,452
	両手すり	XPN-L80628	XPN-L80628	00980-000362			¥ 17,200	¥ 1,720
ロングタイプ2050	片手すり	XPN-L80605	XPN-L80605	00980-000338	5段	75cm	¥ 14,000	¥ 1,400
	両手すり	XPN-L80606	XPN-L80606	00980-000339			¥ 16,000	¥ 1,600
ロングタイプ2050伸縮	片手すり	XPN-L80615	XPN-L80615	00980-000349	5段	75cm	¥ 14,600	¥ 1,460
	両手すり	XPN-L80616	XPN-L80616	00980-000350			¥ 17,200	¥ 1,720
ロングタイプ2400	片手すり	XPN-L80607	XPN-L80607	00980-000340	6段	90cm	¥ 14,000	¥ 1,400
	両手すり	XPN-L80608	XPN-L80608	00980-000341			¥ 16,000	¥ 1,600
ロングタイプ2400伸縮	片手すり	XPN-L80617	XPN-L80617	00980-000351	6段	90cm	¥ 14,600	¥ 1,460
	両手すり	XPN-L80618	XPN-L80618	00980-000352			¥ 17,200	¥ 1,720
ロングタイプ3460	片手すり	XPN-L80609	XPN-L80609	00980-000342	9段	135cm	¥ 16,000	¥ 1,600
	両手すり	XPN-L80610	XPN-L80610	00980-000343			¥ 22,000	¥ 2,200
ロングタイプ3460伸縮	片手すり	XPN-L80619	XPN-L80619	00980-000353	9段	135cm	¥ 16,900	¥ 1,690
	両手すり	XPN-L80620	XPN-L80620	00980-000354			¥ 23,800	¥ 2,380

\*お客様負担額の割合は、所得に応じて2割、3割に変更されます。詳しくは、当該市区町村窓口までお問い合わせください。

-  特殊優良商品
-  体位変換器
-  床ずれ防止用具
-  移動用リフト
-  徘徊感知機器
-  車いす
-  スロープ
-  歩行器
-  手すり
-  自動排水処理装置
-  生活支援用品
-  腰掛便座
-  入浴補助用具



アットグリップ 外用 在庫限り

アロン化成

- ポイント**
- 玄関の外ポーチやあがりかまちに設置できる手すり。
  - 左右への首振り機能があるため、柱などの障害物にも対応可能。



アットグリップ1050



アットグリップ630



アットグリップ930

[共通] ●ベースプレート(1枚):80×45cm ●手すり高さ:75・80・85cm(3段階)  
●材質/手すり:硬質樹脂・アルミニウム、ベースプレート:ステンレス

●平坦な場所に設置する場合 ※斜面に設置しないでください。

ベースプレートとの距離寸法  
(630/630T)42cm目安  
(930/930T)72cm目安  
(E1050/E1050T)60~85cm目安

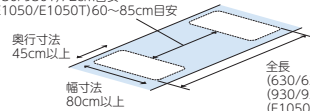

全長  
(630/630T)132cm以上  
(930/930T)162cm以上  
(E1050/E1050T)150~175cm以上

ベースプレートとの距離寸法  
(630/630T)段差高さ30cmの場合:42cm目安  
(930/930T)段差高さ45cmの場合:72cm目安  
(E1050/E1050T)段差高さ45cmの場合:60~85cm目安

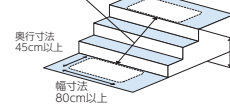

段差の最大高さ寸法  
(630/630T)30cm以下  
(930/930T)45cm以下  
(E1050/E1050T)45cm以下

・手すりの角度は45°以内に納まるように設置してください。  
・2枚のベースプレートは平行になるように設置してください。

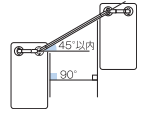

課税

品名	仕様	品番	メーカー品番	商品コード	設置寸法	手すり長さ	質量	目安段差	目安高さ	レンタル価格	お客様負担額 (1割)
アットグリップ630	片手すり	870-142	870-142	00221-000544	80×132cm	111cm	39kg	2段	30cm	¥ 10,000	¥ 1,000
	両手すり	870-143	870-143	00221-000545	80×132cm	111cm	47kg			¥ 13,000	¥ 1,300
アットグリップ930	片手すり	870-130	870-130	00221-000500	80×162cm	141cm	39kg	3段	45cm	¥ 10,500	¥ 1,050
	両手すり	870-131	870-131	00221-000501	80×162cm	141cm	48kg			¥ 13,500	¥ 1,350
アットグリップ1050	片手すり	870-150	870-150	00221-000553	80×150~175cm	128~153cm	39kg	3段	45cm	¥ 11,000	¥ 1,100
	両手すり	870-151	870-151	00221-000554	80×150~175cm	128~153cm (無段階調整可)	48kg			¥ 15,000	¥ 1,500

スムーズィ<トイレ用>

パナソニック

- ポイント**
- 業界初の、「消臭剤入り樹脂製ベースカバー」を搭載したトイレ手すり。
  - 幅広いトイレに設置可能な据置タイプの為、挟み込み式がNGなケースにも対応可能。



両手すり

片手すり



置くだけで使用可能なベース式タイプの為、対応できるトイレがひろがる



安心・清潔な樹脂製ベースカバー(消臭剤入り)



リモコン操作がしやすく、袖リモコンにもぶつからないスムーズィカーブ



握りやすさ・動きやすさに配慮した手すり

課税

- 材質:ひじ掛け・支柱カラー:ポリプロピレン  
ベースカバー・支柱カラー:エラストマー  
ベース・下支柱・上支柱:スチール
- ベース:70×50 ●高さ:55~70(2.5cmピッチ/7段階)
- 質量:両手すり15.3kg/片手すり12.8kg

品名	品番	メーカー品番	商品コード
スムーズィ<トイレ用>両手すり	XPN-L80832	XPN-L80832	00980-000431
スムーズィ<トイレ用>片手すり	XPN-L80833	XPN-L80833	00980-000432
レンタル価格	¥ 3,400	お客様負担額	¥ 340
レンタル価格	¥ 3,000	お客様負担額	¥ 300

アットグリップ トイレサポート

アロン化成

- ポイント**
- 便器の締め付けの必要が無いため柔軟に設置可能なトイレ手すり。
  - 手すり支柱を前後左右に調整・取り外しできる為、トイレ環境に応じて調整可能。



3cmピッチ  
65cm  
56cm  
56・65cmの4段階調整。はね上げも可能。

<トイレ環境に応じた柔軟な調整が可能>

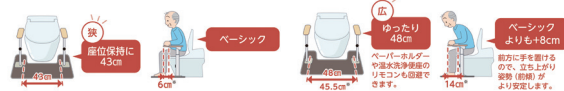

片物のみの設置も可能  
座位保持に43cm  
6cm  
ペーシック  
48cm  
ペーパーホルダーや温水洗浄便座のリモコンを設置できます。  
14cm  
前方に手を置けるので、立ち上がり容易(座席)が安心(座席)がより安心します。

- 材質:木製ひじ掛け:ラバーウッド無垢材 支柱・ベースプレート:スチール 支柱カバー:PE専用マット:ポリエステル・ポリウレタン
- ベース:66×47cm ●高さ:56・59・62・65cm(4段階)
- 質量:両手すり14.5kg/片手すり11.7kg

課税

品名	品番	メーカー品番	商品コード
トイレサポート (H-S) 片手すりタイプ	870-087	870-087	00221-000577
トイレサポート (H-T) 両手すりタイプ	870-088	870-088	00221-000578
レンタル価格 片手すりタイプ	¥ 3,000	お客様負担額	¥ 300
レンタル価格 両手すりタイプ	¥ 3,500	お客様負担額	¥ 350

**ルーツ スモールタイプ**

モルテン

**ポイント** ■トイレなどの狭いスペースでの立つ・座るの動作をサポート。

■手すり全体に“つなぎ目”がなく、尿や便が飛散し付着しても簡単に拭き取り可能。



- 幅46cm×奥行66cm
- 質量:12kg
- 高さ:60・65・70cm(3段階)

課税

品番	メーカー品番	商品コード
RMNTPT1	MNTPT1	00054-000216
レンタル価格	3,000	300
¥		お客様負担額 (1割)

**安寿洋式トイレ用フレーム**

アロン化成

**ポイント** ■左右から便器を挟む為幅広く設置できる洋式トイレ用手すり。

- 立ち上がり時にじゃまになりにくい本体フレーム。
- 床から20cmの高さ位置での最大幅が14~40cmの洋式便器に取付可能。



- 幅66cm×奥行55cm
- 質量:9.8kg
- 高さ:55~70cm(ピッチ3cm)
- 内寸法:53cm
- 便器の形状によっては取り付けられない場合あり。(便器は別)

課税

品番	メーカー品番	商品コード
R533-087	533-087	00221-000450
レンタル価格	3,000	300
¥		お客様負担額 (1割)

**洋式トイレ用スライド手すり**

パナソニック

**ポイント** ■横に移乗しやすいスライド式。ひじ掛けと脚部形状の洋式トイレ用手すり。

- ひじ掛けは内側にあるボタンを押しながら前後に動かせます(後方3cmピッチ9cmまで)。
- ひじ掛けは床から58~74cmの範囲で調整可能。



- 幅65cm×奥行45cm ●内寸法:52.5cm
- 質量:8.5kg ●高さ:58~74cm(2cmピッチ9段階)
- 便器の形状によっては取り付けられない場合あり。(便器は別)

課税

品番	メーカー品番	商品コード
RPN-L53001	PN-L53001	00980-000191
レンタル価格	3,000	300
¥		お客様負担額 (1割)

**SA手すり**

シコク

**ポイント** ■ひじ掛け洋式用手すりとU字補助手すりが一体化したトイレ用手すり。

- ベルトで便器を包み込む形状のため、より多くのトイレに設置が可能。
- フレームはステンレス製のため、サビに強い。



- 幅62~72cm(無段階)×奥行69.0cm
- ひじ掛け高さ:56×71cm(3cm毎6段階)
- U字手すり高さ:85~100cm(3cm毎6段階)
- 質量:17.5kg



課税

品番	メーカー品番	商品コード
R627-060	627-060	01235-000225
レンタル価格	5,200	520
¥		お客様負担額 (1割)

**自動排泄処理装置**



サービスコード 171013  
介護予防 671013

販売品

①要介護2~5の方がレンタル対象です。



スカットクリーン(本体)



男性用レーザーセット

女性用レーザーセット

- [男性用レーザーセット]  
□就寝時などに長時間装着するためのシリコン製アタッチメントが付属。  
[女性用レーザーセット]  
□よりフィットしやすいように、身体に触れる部分には丸みをつけ、やわらかい材質を使用。

**スカットクリーン**

パラマウントベッド

**ポイント** ■トイレに移動・移乗できない方の、より自立した排尿を支援。  
■レーザーをあてがい排尿すると、自動的に尿を吸引。寝たままでも使用でき、持ち運びもできるので、ご利用者様の状態や介護環境に合った使い方が可能。

- 商品サイズ [スカットクリーン(本体)] ●幅:23.3cm ●長さ:37.8cm ●高さ:27.3cm ●質量:5kg  
[男性用レーザーセット] ●質量:0.4kg ●ホース長さ:200cm ●尿タンク容量:3L  
[女性用レーザーセット] ●質量:0.5kg ●ホース長さ:200cm ●尿タンク容量:3L

課税

品名	品番	メーカー品番	商品コード
スカットクリーン(本体)	RKW-65H	KW-65H	00170-000707
男性用レーザーセット ※介護保険対象購入	KW-65MRT	KW-65MRT	00170-000708
女性用レーザーセット ※介護保険対象購入	KW-65WRT	KW-65WRT	00170-000709
レンタル価格	9,500	950	お客様負担額 (1割)
¥			お客様負担額 (1割)
男性用レーザーセット 販売価格	¥		お客様負担額 (1割)
女性用レーザーセット 販売価格	¥		お客様負担額 (1割)

**生活支援用品**



在庫限り

介護保険レンタルの対象ではありません。

**移動支援機器Qピット**

ホームケア渡部建築

**ポイント** ■視覚刺激と聴覚刺激を脳に与えることで、パーキンソン病等によって発生する「すくみ足」を改善。  
視覚刺激:LED光をライン状に映し出すこと  
聴覚刺激:メトロノームの様に一定のリズム音を鳴らすこと  
■ご使用前に、医師や理学療法士などにご相談ください。

- 本体:縦5×横12×奥行3cm ●ベルト:長さ100cm
- 材質:Qピット本体:ABS樹脂、ベルト:織ゴム

課税

品番	メーカー品番	商品コード
RHCQ-001	HQCQ-001	-
レンタル価格	4,000	
¥		



\*お客様負担額の割合は、所得に応じて2割、3割に変更されます。詳しくは、当該市区町村窓口までお問い合わせください。



# 腰掛便座

介護保険レンタルの対象ではありません。

## ポータブルトイレ

ご自宅のトイレまで移動が困難な場合、居室で使用できるポータブルトイレの活用を検討してみましょう。日中ご自宅のトイレを使用していても、夜間だけはポータブルトイレを使用して、暗い中での転倒や何度も起きて移動する負担を軽減する、ということもできます。見た目にはトイレとはわからないタイプのももあります。体の状態に応じて、必要な機能を備えたタイプを選びましょう。

素材	樹脂製と家具調（木製）タイプがあります。樹脂製は手入れが簡単です。家具調はふたをしめるとふつうのいすに見えます。	
機能	<b>ソフト便座</b>	座った時の肌への負担や痛みの軽減のため、便座がやわらかくなっているタイプです。
	<b>暖房便座</b>	冬場などの排泄時の寒さをやわらげるため、便座に暖房機能がついているタイプです。
	<b>脱臭</b>	排泄時のにおいをやわらげる脱臭機能がついているタイプです。
	<b>温水洗浄便座</b>	排泄後にシャワーで洗浄を行えるよう、温水洗浄便座がついているタイプです。



### ポータブルトイレの利用方法

**1**

ベッド脇などに設置します。ポータブルトイレは下図のような構造になっています。

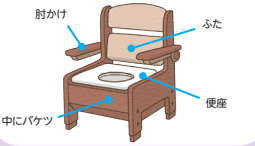

**2**

パケツに水をはり、消臭剤を入れます。



**3**

ポータブルトイレで排泄を行います。（使わないときはふたをしめておきます）



**4**

パケツの中身は一定の頻度でトイレに流し、パケツを洗浄します。



※ポータブルトイレ使用時には、プライバシーに配慮して、ついたてやスクリーンを使うなどの工夫をしましょう。  
※移乗や立ち座りがしやすいよう、座面や肘かけの高さを調節して使いましょう。

## 座楽 ベーシック

パナソニック

**ポイント** ■ 便利機能を装備したベーシックタイプのポータブルトイレ。

### 便座種類

- ①プラスチック便座
- ②ソフト便座
- ③あたたか便座
- ④脱臭プラスチック便座
- ⑤脱臭ソフト便座
- ⑥脱臭あたたか便座



- 最大使用者体重:100kg
- 本体:幅53×奥行58×高さ78.5~94.5cm
- 便座高さ:37~53cm(2cmピッチ9段階調整)
- ひじ掛け高さ:座面より14~26cm(3cmピッチ5段階調整)

番号	品番	商品コード	質量	販売価格 (税込)
①	PN-L23306	00980-000297	18.0kg	¥
②	PN-L23307	00980-000298	18.5kg	¥
③	PN-L23308	00980-000299	19.0kg	¥
④	PN-L23316	00980-000300	18.5kg	¥
⑤	PN-L23317	00980-000301	19.0kg	¥
⑥	PN-L23318	00980-000302	19.5kg	¥

## セレクトR はねあげ

アロン化成

**ポイント** ■ 住環境、症状、体格、処理方法に合わせて選べるポータブルトイレ

### 便座種類

- ①標準便座
- ②ソフト便座
- ③暖房便座
- ④標準・快適脱臭
- ⑤ソフト・快適脱臭
- ⑥暖房・快適脱臭



- 最大使用者体重:100kg
- 本体:幅54×奥行58×高さ75~90cm
- 便座高さ:35~50cm(6段階調整)
- ひじ掛け高さ:座面より18~27cm(4段階調整)

番号	品番	商品コード	質量	販売価格 (税込)
①	533-865	00221-000482	19.3kg	¥
②	533-866	00221-000483	19.3kg	¥
③	533-867	00221-000484	20.0kg	¥
④	533-868	00221-000485	19.9kg	¥
⑤	533-869	00221-000486	19.9kg	¥
⑥	533-870	00221-000487	20.6kg	¥



## ラフィーネ

パナソニック

**ポイント** ■ ひじ掛け昇降など移乗・介助に便利な機能が搭載されているポータブルトイレ。

### 便座種類 (前後傾斜脚付き)

- ①プラスチック便座
- ②ソフト便座
- ③脱臭プラスチック便座
- ④脱臭ソフト便座



MB：モカブラウン



MP：ミスティパープル

- 最大使用者体重:100kg
- 本体:幅53×奥行57×高さ75~87cm
- 便座高さ:35~47cm(1cmピッチ13段階調整)
- ひじ掛け高さ:座面より18~24cm(2cmピッチ4段階調整)

番号	品番	商品コード	質量	販売価格 (税込)
①	PN-L30201MB/MP	00980-000194	9.5kg	¥
②	PN-L30202MB/MP	00980-000195	10.0kg	¥
③	PN-L30211MB/MP	00980-000198	10.0kg	¥
④	PN-L30212MB/MP	00980-000199	10.5kg	¥

## ちびくまくん

アロン化成

**ポイント** ■ 立位でも座位でも様々な移乗方法に対応するポータブルトイレ。

### 便座種類

- ①標準便座
- ②ソフト便座
- ③補高スペーサーなし(標準便座)



B: ベージュ

- 最大使用者体重:100kg
- 本体:幅55×奥行55×高さ71~87cm
- 便座高さ:33~49cm(無段階調整)
- ひじ掛け高さ:座面より18~30cm(5段階調整)

番号	品番	商品コード	質量	販売価格 (税込)
①	FX-CPB	00221-000219	10.8kg	¥
②	FX-CP-S-B	00221-000220	10.9kg	¥
③	FX-CP-HNB	00221-000340	10.3kg	¥

## ジャスピタ

アロン化成

**ポイント** ■ 独自の新形状便座が理想的な排泄姿勢に導くポータブルトイレ。

### 便座種類

- ①標準便座
- ②ソフト便座



BR：ブラウン

- 最大使用者体重:100kg
- 本体:幅49.5×奥行60×高さ73~85cm
- 便座高さ:33~45cm(13段階調整)
- ひじ掛け高さ:座面より18~30cm(5段階調整)

番号	品番	商品コード	質量	販売価格 (税込)
①	JSPTBR	00221-000453	10.9kg	¥
②	JSPT-S-BR	00221-000460	11.0kg	¥

## らくゾウくん

アロン化成

**ポイント** ■ 移乗動作、排泄、お手入れの3つを支えるマルチサポートトイレ。

### 便座種類

- ①標準便座
- ②ソフト便座
- ③暖房便座
- ④標準・快適脱臭
- ⑤ソフト・快適脱臭
- ⑥暖房・快適脱臭



MB: ミストブルー



AB: アースブラウン

- 最大使用者体重:100kg
- 本体:幅53×奥行60×高さ76~90cm
- 便座高さ:35~49cm(15段階調整)
- ひじ掛け高さ(ノーマル):座面より0~24cm(8段階調整)
- ひじ掛け高さ(ハイ):座面より6~30cm(8段階調整)

番号	品番	商品コード	質量	販売価格 (税込)
①	FX-30MB/AB	00221-000689	13.0kg	¥
②	FX-30-S-MB/AB	00221-000690	13.0kg	¥
③	FX-30-D-MB/AB	00221-000691	13.5kg	¥
④	FX-30-DMB/AB	00221-000692	13.5kg	¥
⑤	FX-30-D-SMB/AB	00221-000693	13.5kg	¥
⑥	FX-30-D-DMB/AB	00221-000694	14.0kg	¥





## 入浴関連用具の解説

入浴は毎日の暮らしの中で大きな楽しみのひとつです。入浴動作の負担を軽減してくれる入浴用品を選び、安心して快適な入浴ができる環境を整えましょう。

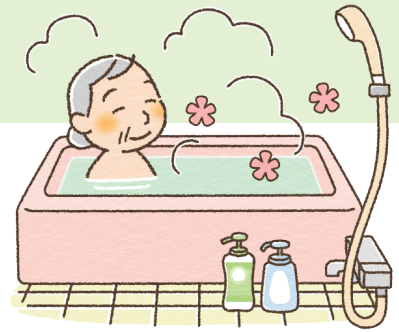

### 浴槽用手すり



浴槽の縁に取り付ける手すりです。浴槽内で姿勢が不安定な方は内グリップが付いたタイプをお勧めします。

P100 ページ ▶

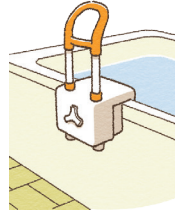

### 浴槽内いす



P101 ページ ▶

浴槽が深くてまがきが大変な際に使用します。そのまま浴槽内で腰掛けることで立ち座りも楽になります。

### シャワーチェア



P99 ページ ▶

浴室での立ち座りが楽になります。肘掛けが跳ね上がったり座面が回転するタイプもあり、用途に応じて選べます。折り畳みができるタイプもあります。

## シャワーベンチFS/FSフィット

アロン化成

- 片手で折りたためるシャワーベンチ。
- 浴室環境やご利用者にちょうどいいサイズのシャワーベンチ。



R: レッド



GR: グリーン



B: ブルー

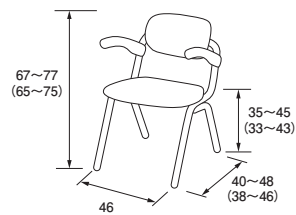
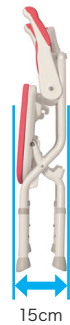

単位: cm ( ) はFSフィット

- 最大使用者体重: 100kg
- 材質/座部・背もたれ: PE ひじ掛け: PP グリップ: エラストマー 脚ゴム: 合成ゴム ソフトパッド: EVA パイプ: アルミニウム

品名	品番	商品コード	質量	販売価格 (税込)
シャワーベンチFS	SHベンチFSR/B/GR	00221-000468	4kg	¥
シャワーベンチFSフィット	SHベンチFSFR/B/GR	00221-000469	4kg	¥

- 特殊寝台、特殊寝台付属品
- 床ずれ防止用具
- 体位変換器
- 移動用リフト
- 認知症老人徘徊感知機器
- 車いす・車いす付属品
- スロープ
- 歩行器、歩行補助つえ
- 手すり
- 自動排泄処理装置
- 生活支援用品
- 腰掛便座
- 入浴補助用具



## シャワーチェア ユクリアAirシリーズ

パナソニック

- ポイント**
- 軽くて持ち運びやすく薄くて場所を取らないシャワーチェア。
  - 防カビ・防汚・抗菌加工でお手入れが簡単。



D: オレンジ



BR: モカブラウン



A: ブルー



約 13cm

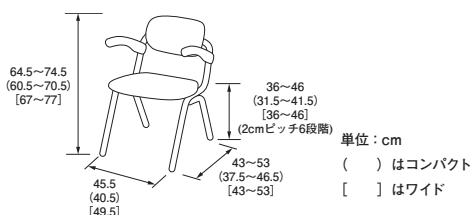

- 最大使用者体重: 100kg
- 材質/背もたれ・座面・ひじかけクッション、脚ゴム: EVA樹脂  
背もたれ、開閉レバー: ポリプロピレン  
フレームパイプ: アルミニウム 高さ調整スプリング: ステンレス

品名	品番	商品コード	質量	販売価格 (税込)
AirミドルSPワンタッチ	PN-L41831D/A/BR	00980-000391	3.5kg	¥
AirコンパクトSPワンタッチ	PN-L41431D/A/BR	00980-000434	3.3kg	¥
AirワイドSPワンタッチ	PN-L41532D/A/BR	00980-000433	3.7kg	¥

## シャワーチェア ユクリア ひじ掛け・背もたれ

パナソニック

- ポイント**
- ゆったり背もたれと広い座奥行きで足上げ動作が快適。
  - 長く座っても疲れにくく、座り心地を追及したシャワーチェア。



D: オレンジ



BR: モカブラウン



A: ブルー



約 20cm

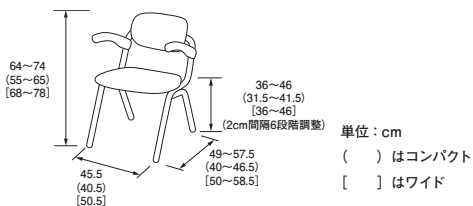

- 最大使用者体重: 100kg
- 材質/背もたれベース・座面ベース: ポリエチレン  
背もたれクッション・座面クッション・ひじかけクッション: EVA樹脂  
開閉レバー: ポリアセタール樹脂 脚パイプ: アルミニウム 脚ゴム: EVA

品名	品番	商品コード	質量	販売価格 (税込)
ミドルSPワンタッチN	PN-L41821D/A/BR	00980-000285	5.0kg	¥
ワイドSPワンタッチN	PN-L41522D/A/BR	00980-000281	5.2kg	¥
コンパクトSPおりたたみN	PN-L41321D/A/BR	00980-000278	4.1kg	¥

- 特殊寝台・特殊寝台付属品
- 体位変換器
- 移動用リフト
- 認知症老人徘徊感知機器
- 車いす・車いす付用品
- スロープ
- 歩行器・歩行補助つえ
- 手すり
- 自動排泄処理装置
- 生活支援用品
- 腰掛便座
- 入浴補助用具



## 高さ調節付き浴槽手すり

アロン化成

**ポイント** ■浴槽への出入りをサポートする手すり。工具不要で簡単に取り付け可能。



R: レッド B: ブルー



GR: グリーン



- 最大使用者体重:80kg
- 対応浴槽壁厚さ/130N:4.5~13cm  
200N:11.5~20cm
- サイズ/130N:幅18×奥行29~38×高さ42cm  
200N:幅18×奥行36~43×高さ42cm

品名	品番	商品コード	販売価格 (税込)
UST-130N	UST-130NR/B/GR	00221-000444	¥
UST-200N	UST-200NR/B/GR	00221-000445	¥

## UB対応浴槽手すり

アロン化成

**ポイント** ■ユニットバスに対応。コンパクト設計で洗い場を広く使用可能。



R: レッド B: ブルー



GR: グリーン



- 最大使用者体重:80kg
- 対応浴槽壁厚さ/130UB・130UBショート:4.5~13cm
- 対応浴槽壁高さ/130UB:38.5~60.5cm  
130UBショート:30.5~44.5cm
- サイズ/130UB:幅21×奥行30.5~36.5×高さ49.5~80.5cm  
130UBショート:幅21×奥行30.5~36.5×高さ41.5~64.5cm

品名	品番	商品コード	販売価格 (税込)
UST-130UB	UST-130UBR/B/GR	00221-000546	¥
UST-130UBショート	UST-130SUBR/B/GR	00221-000555	¥

## ユクリア 入浴グリップ

パナソニック

**ポイント** ■浴槽への出入りや浴槽内での姿勢保持をサポートする入浴グリップ。

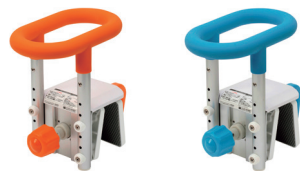

D: オレンジ A: ブルー



BR: モカブラウン



- 最大使用者体重:100kg
- 対応浴槽壁厚さ/130:4.5~13cm  
200:12~20cm
- サイズ/130:幅20.5×奥行29.5~42×高さ35~42.5cm  
200:幅20.5×奥行37~49.5×高さ35~42.5cm

品名	品番	商品コード	販売価格 (税込)
130タイプ	PN-L12011D/A/BR	00980-000267	¥
200タイプ	PN-L12012D/A/BR	00980-000268	¥

## ユクリア UB対応入浴グリップ

パナソニック

**ポイント** ■ユニットバスに対応。浴槽への出入りや姿勢保持をサポート。



D: オレンジ A: ブルー



BR: モカブラウン

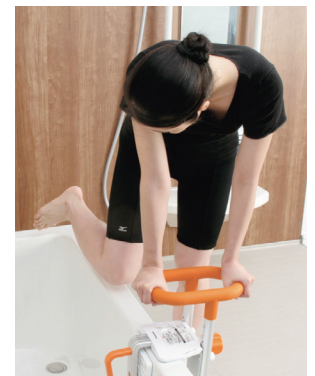

- 最大使用者体重:100kg
- 対応浴槽壁厚さ/コンパクト130・130S:4.5~13cm  
コンパクト200・200S:12~20cm
- サイズ/コンパクト130:幅18×奥行34~40.5×高さ56.5~77.5cm  
コンパクト130S:幅18×奥行34~40.5×高さ47~56cm  
コンパクト200:幅18×奥行42.5~48.5×高さ56.5~77.5cm  
コンパクト200S:幅18×奥行42.5~48.5×高さ47~56cm

品名	品番	商品コード	販売価格 (税込)
コンパクト脚付130	PN-L12311D/A/BR	00980-000272	¥
コンパクト脚付130S	PN-L12313D/A/BR	00980-000332	¥
コンパクト脚付200	PN-L12312D/A/BR	00980-000331	¥
コンパクト脚付200S	PN-L12314D/A/BR	00980-000333	¥

- 特殊寝台・特殊寝台付用品
- 床ずれ防止用具
- 体位変換器
- 移動用リフト
- 認知症老人徘徊感知機器
- 車いす・車いす付用品
- スロープ
- 歩行器・歩行補助つえ
- 手すり
- 自動排泄処理装置
- 生活支援用品
- 腰掛便座
- 入浴補助用具



## 浴槽台<ユクリアAir>シリーズ

パナソニック

- ポイント**
- 軽量で利用者も介助者も使いやすい浴槽台。
  - 浴槽で使用時に隙間が少ない設計なのでまがぎ時の不安を軽減。
  - 最大使用者体重 100kg

### 軽量



### ソフト



タイプ	品名	品番	商品コード	サイズ (cm)	高さ (cm)	質量	販売価格 (税込)
軽量タイプ	1220レギュラー	PN-L11220D/A/BR	00980-000394	幅37.5×長さ30	12～20	1.7kg	¥
	1220コンパクト	PN-L11120D/A/BR	00980-000392	幅30×長さ24	12～20	1.5kg	¥
	1826レギュラー	PN-L11226D/A/BR	00980-000395	幅37.5×長さ30	18～26	1.8kg	¥
	1826コンパクト	PN-L11126D/A/BR	00980-000393	幅30×長さ24	18～26	1.6kg	¥
ソフトタイプ	1220レギュラー	PN-L11420D/A/BR	00980-000437	幅37.5×長さ30	12～20	2.4kg	¥
	1220コンパクト	PN-L11320D/A/BR	00980-000435	幅30×長さ24	12～20	1.9kg	¥
	1826レギュラー	PN-L11426D/A/BR	00980-000438	幅37.5×長さ30	18～26	2.5kg	¥
	1826コンパクト	PN-L11326D/A/BR	00980-000436	幅30×長さ24	18～26	2.0kg	¥

## ステンレス浴槽台R“あしびた”シリーズ

アロン化成

- ポイント**
- 浴槽内での立ち座りを楽にしたい方や、出入りの際の踏み台として使用可能。
  - “あしびた” 脚ゴムが横滑りを防止、しっかり踏み込んでも安心仕様。
  - 最大使用者体重 100kg

### 標準

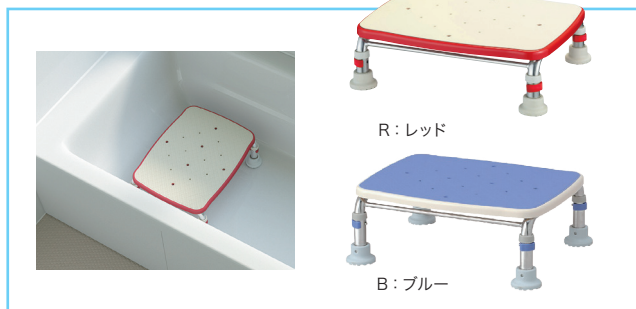

### ジャスト



タイプ	品名	品番	商品コード	サイズ (cm)	高さ (cm)	質量	販売価格 (税込)
標準タイプ	標準 12-15	YKSR-12R/B	00221-000312	幅41.5×長さ34	12～15	3.1kg	¥
	標準 15-20	YKSR-15R/B	00221-000312	幅41.5×長さ34	15～20	3.3kg	¥
	標準 17.5-25	YKSR-17.5R/B	00221-000312	幅41.5×長さ34	17.5～25	3.4kg	¥
	標準 20-30	YKSR-20R/B	00221-000312	幅41.5×長さ34	20～30	3.6kg	¥
ジャストタイプ	ジャスト 12-15	YKSR-J12R/B	00221-000312	幅36×長さ34	12～15	2.7kg	¥
	ジャスト 15-20	YKSR-J15R/B	00221-000312	幅36×長さ34	15～20	2.9kg	¥
	ジャスト 17.5-25	YKSR-J17.5R/B	00221-000312	幅36×長さ34	17.5～25	3.0kg	¥
	ジャスト 20-30	YKSR-J20R/B	00221-000312	幅36×長さ34	20～30	3.2kg	¥

- 特殊浴台・特殊浴台付属品
- 床ずれ防止用具・体位変換器
- 移動用リフト
- 認知症老人徘徊感知機器
- 車いす・車いす付用品
- スロープ
- 歩行器・歩行補助つえ
- 手すり
- 自動排泄処理装置
- 生活支援用品
- 腰掛便座
- 入浴補助用具

# 介護保険の利用にあたって

## ■介護保険サービスの種類

居宅サービス	地域密着型サービス	施設サービス
訪問介護(ホームヘルプ) 訪問入浴介護 訪問看護 訪問リハビリテーション 居宅療養管理指導 通所介護(デイサービス) 通所リハビリテーション(デイケア) 短期入所生活介護(ショートステイ) 短期入所療養介護(ショートステイ) 特定施設入居者生活介護(有料老人ホームなど) 福祉用具貸与 特定福祉用具販売 住宅改修 居宅介護支援	小規模多機能型居宅介護 夜間対応型訪問介護 認知症対応型通所介護 認知症対応型共同生活介護(グループホーム) 地域密着型特定施設入居者生活介護 地域密着型介護老人福祉施設入所者生活介護 定期巡回・随時対応型訪問介護看護 複合型サービス	介護老人福祉施設(特別養護老人ホーム) 介護老人保健施設(老人保健施設) 介護療養型医療施設(療養型病床群など)

※ 2015年4月の介護保険法改正内容として、介護予防訪問介護・通所介護は、市区町村が取り組む地域支援事業に移行し、多様な特別養護老人ホームの新規入所者を、原則要介護3以上に限定(但し既入所者は除く、要介護1・2でも例外的に入所可能な場合あり)

## ■介護保険特定福祉用具販売対象商品

現金で購入後、市区町村へ申請し、購入金額の9割が返金(償還払い)されます。  
 利用限度額は、年間で10万円(消費税込み)です。

種目	機能または構造等
腰掛便座	次のいずれかに該当するもの ①和式便器の上に置いて腰掛式に変換するもの ②洋式便器の上に置いて高さを補うもの ③電動またはスプリング式で便座から立ち上がる際に補助できる機能を有しているもの ④ポータブルトイレ(便座、バケツ等からなり、居室において利用可能であるもの) ⑤便座の底上げ部材 ⑥水洗ポータブルトイレ(給排水ユニット取付費を除く)
自動排泄処理装置の交換可能部品	レシーバー・チューブ・タンク等のうち、尿や便の経路となるもので、居宅要介護者等またはその介護を行う方が容易に交換できるもの
入浴補助用具	入浴に際しての座位の保持、浴槽への出入り等の補助を目的とする用具であって、次のいずれかに該当するもの ①入浴用いす(座面の高さが概ね35cm以上のものまたはリクライニング機能を有するもの) ②浴槽用手すり(浴槽の縁を挟み込んで固定することができるもの) ③浴槽内いす(浴槽内に置いて利用することができるもの) ④入浴台(浴槽の縁にかけて浴槽への出入りを容易にすることができるもの) ⑤浴室内すのこ(浴室内に置いて浴室の床の段差解消を図ることができるもの) ⑥浴槽内すのこ(浴槽の中に置いて浴槽の底面の高さを補うもの) ⑦入浴用介助ベルト(身体に巻きつけて使用するもので、浴槽への出入り等を容易に介助することができるもの)
簡易浴槽	空気式または折りたたみ式等で容易に移動できるものであって、取水または排水のために工事を伴わないもの 上記の「空気式または折りたたみ式等で容易に移動できるもの」とは、硬質の材質であっても使用しないときに立て掛けること等により収納できるものを含むものであり、また居室において必要があれば入浴が可能なもの
移動用リフトのつり具部分	身体に適合するもので、移動用リフトに連結可能なものであること

## ■介護保険対象住宅改修

現金にて支払後、住宅改修費用の9割が返金(償還払い)されます。  
 利用限度額は、原則1回限りの20万円(消費税込み)です。

対象項目	<b>1</b> 手すりの取付け <b>2</b> 段差の解消(通路等の傾斜の解消、転落防止柵の設置を含む) <b>3</b> 滑りの防止および移動の円滑化等のための床または通路面の材料の変更 <b>4</b> 引き戸等への扉の取替え、新設、撤去 <b>5</b> 洋式便器等への便器の取替え(便器の位置・向きの変更を含む) <b>6</b> その他、上記の住宅改修に付帯して必要となる住宅改修
------	--

※2018年8月以降、介護保険第1号被保険者のうち所得等の条件により1割負担が2割または3割負担に変更になる場合があります。詳しくは当該市区町村窓口までお問合せください。

# 介護保険制度について

## ■介護保険制度の運営主体（保険者）

介護保険制度の運営主体(保険者)は、各市区町村です。

加入者	第1号被保険者	第2号被保険者
	65歳以上の方	40歳から65歳未満までの医療保険に加入している方
対象者	①寝たきりや認知症などで常に介護を必要とする状態の方（要介護状態） ②常時の介護まで必要ないが、家事や身支度など日常生活に支援が必要な状態の方（要支援状態）	初老期認知症、脳血管疾患などの老化が原因とされる16種類の特定疾患(病気)により、要介護状態や要支援状態となった方
保険料の支払い	原則として年齢・退職年金からの天引き	加入している医療保険の保険料に上乗せして一括納入

## ■利用手続き

●要介護(要支援)認定までの流れ

自立	要支援1	要支援2	要介護1	要介護2	要介護3	要介護4	要介護5
居宅サービス 1ヶ月あたりの 利用限度額	50,320円	105,310円	167,650円	197,050円	270,480円	309,380円	362,170円

●介護サービス利用までの流れ

※2018年8月以降、介護保険第1号被保険者のうち所得等の条件により1割負担が2割または3割負担に変更になる場合があります。詳しくは当該市区町村窓口までお問合せください。

# 介護給付費早見表 2024年4月改正版(抜粋)

作成：2024年9月時点

## ● 区分支給限度基準額 (単位)

要支援1	5,032	要支援2	10,531
要介護1	16,765	要介護2	19,705
要介護3	27,048	要介護4	30,938
要介護5	36,217		

## ● 訪問介護

(単位/回、人件費割合:70%)

身体介護	20分未満	163	生活援助	20~45分未満	179
	20~30分未満	244		45分以上	220
	30~1時間未満	387	通院等のための乗降車介助	97	
	1時間以上	567単位 30分ごとに82単位加算			
加算	初回加算	200単位/月			
	生活機能向上連携加算	(I)100単位/月 (II)200単位/月			
	認知症専門ケア加算	(I)3単位/日 (II)4単位/日			

## ● 訪問入浴介護

(単位/回、人件費割合:70%)

	訪問入浴介護	介護予防訪問入浴介護
訪問入浴介護	1,266単位	856単位
清拭または部分浴	1,134単位	767単位
加算	認知症専門ケア加算	(I)3単位/日 (II)4単位/日

## ● (介護予防) 訪問リハビリテーション

(単位/回、人件費割合:55%)

1回につき	308単位/回	
1回につき(介護予防)	298単位/回	
加算	社会参加支援加算	17単位/日
	リハビリテーションマネジメント加算 ※(I)(IV)省略	(イ)180単位/月 (ロ)213単位/月
	利用者又は家族へ説明し利用者の同意を得た場合	270単位/回

## ● (介護予防) 訪問看護

(単位/回、人件費割合:70%)

所要時間	訪問看護ステーション(予防)	病院・診療所(予防)
20分未満	314	303
30分未満	471	451
30分以上~1時間未満	823	794
1時間以上~1.5時間未満	1,128	1,090
理学療法士、作業療法士、言語聴覚士の訪問(20分/回)	293	283
定期巡回・随時対応型訪問介護看護事業所との連携	2,961単位/月	

加算	緊急時訪問看護加算(I)(予防含む)	訪問看護ステーション	600単位/月
		病院・診療所	325単位/月
	緊急時訪問看護加算(II)(予防含む)	訪問看護ステーション	574単位/月
		病院・診療所	315単位/月
	ターミナルケア加算	2,500単位/月	
	看護・介護職員連携強化加算	250単位/月	
	看護体制強化加算	(I)550単位/月 (II)200単位/月 (予防)100単位/月	
	初日加算(I)	350単位/月	
初日加算(II)	300単位/月		
退院時共同指導加算	600単位/月		

## ● 通所介護

(単位/回、人件費割合:45%)

		3~4時間未満	4~5時間未満	5~6時間未満	6~7時間未満	7~8時間未満	8~9時間未満
地域密着型	要介護1	416	436	657	678	753	783
	要介護2	478	501	776	801	890	925
	要介護3	540	566	896	925	1,032	1,072
	要介護4	600	629	1,013	1,049	1,172	1,220
	要介護5	663	695	1,134	1,172	1,312	1,365
通常規模型	要介護1	370	388	570	584	658	669
	要介護2	423	444	673	689	777	791
	要介護3	479	502	777	796	900	915
	要介護4	533	560	880	901	1,023	1,041
	要介護5	588	617	984	1,008	1,148	1,168
大規模型I	要介護1	358	376	544	564	629	647
	要介護2	409	430	643	667	744	765
	要介護3	462	486	743	770	861	885
	要介護4	513	541	840	871	980	1,007
	要介護5	568	597	940	974	1,097	1,127
療養通所介護費	療養通所介護費	12,785単位/月					
	短期利用の場合	1,335単位/月					
加算	入浴介助加算	(I)40単位/日 (II)55単位/月					
	中重度者ケア体制加算	45単位/日					
	個別機能訓練加算	(I)イ56単位/日 ロ85単位/日 (II)20単位/月					
	生活機能向上連携加算	(I)100単位/月(3ヶ月に1回限度) (II)200単位/月					
	認知症加算	60単位/日					
	若年性認知症利用者受入加算	60単位/日					
	栄養改善加算(3ヶ月以内で2回限度)	200単位/回					
	口腔栄養スクリーニング加算(6ヶ月以内で1回限度)	(I)20単位/回 (II)5単位/回					
口腔機能向上加算(3ヶ月以内で2回限度)	(I)150単位/回 (II)160単位/回						

※地域密着型：定員が18人以下(前年度の月平均利用延人数に因らず) ※通常規模型：前年度の月平均利用延人数が300人超 ※大規模型I：前年度の月平均利用延人数が750人超

## ● 夜間対応型訪問介護

(単位、人件費割合:70%)

夜間対応型訪問介護費(I)	基本夜間対応型訪問介護費	989単位/月
	定期巡回サービス費	372単位/回
	随時訪問サービス費(I)	567単位/回
	随時訪問サービス費(II)	764単位/回
夜間対応型訪問介護費(II)		2,702単位/月
加算	基本報酬Iの場合	認知症専門ケア加算I・II (I)イ3単位/日 (I)ロ90単位/月
	基本報酬IIの場合	認知症専門ケア加算I・II (II)イ4単位/日 (II)ロ120単位/月

● 通所リハビリテーション (単位/回、人件費割合:55%)

	1~2 時間未滿	2~3 時間未滿	3~4 時間未滿	4~5 時間未滿	5~6 時間未滿	6~7 時間未滿	7~8 時間未滿
通常規模型	要介護1	369	383	486	553	622	715
	要介護2	398	439	565	642	738	850
	要介護3	429	498	643	730	852	981
	要介護4	458	555	743	844	987	1,137
	要介護5	491	612	842	957	1,120	1,290
大規模型	要介護1	357	372	470	525	584	675
	要介護2	388	427	547	611	692	802
	要介護3	415	482	623	696	800	926
	要介護4	445	536	719	805	929	1,077
	要介護5	475	591	816	912	1,053	1,224
加算	リハビリテーション マネジメント加算Ⅱ(A)	6ヶ月以内 イ 560単位 6ヶ月超 イ 240単位	6ヶ月以内 ロ 593単位 6ヶ月超 ロ 273単位	6ヶ月以内 ハ 793単位 6ヶ月超 ハ 473単位			
	短期集中個別リハビリテーション実施加算(3ヶ月以内)				110	単位/日	
	認知症短期集中リハビリテーション実施加算Ⅰ				240	単位/日 (週2日限度)	
	認知症短期集中リハビリテーション実施加算Ⅱ				1,920	単位/月	
	生活行為向上リハビリテーション実施加算 (同意日の月から3ヶ月以内)				1,250	単位/月	
	若年性認知症利用者受入加算				60	単位/日	
	栄養アセスメント加算				50	単位/月	
	栄養改善加算(予防含む)				200	単位/回	
	口腔機能向上加算(予防含む)				(Ⅰ)150	単位/回(Ⅱ)160	
	重度療養管理加算(要介護3~5かつ2時間未滿の算定せず)				100	単位/日	
	入浴介助加算				(Ⅰ)40	単位/日(Ⅱ)60	
	中重度者ケア体制加算				20	単位/日	
移行支援加算				12	単位/日		

● 介護予防通所リハビリテーション(月ごと)

	要支援1	要支援2
生活行為向上リハビリテーション実施加算(3ヵ月以内)	2,263	4,228
若年性認知症利用者受入加算	240	単位/月
運動機能向上加算	225	単位/月
事業所評価加算	120	単位/月

※通常規模型：前年度の月平均利用者延人員数が300人超  
 ※大規模型Ⅰ：前年度の月平均利用者延人員数が750人超

● 定期巡回・随時対応型訪問介護看護

(単位/月、人件費割合:70%) ※要介護1以上の方

	定期巡回・随時対応型訪問介護看護Ⅰ(一休型)		定期巡回・随時対応型 訪問介護看護Ⅱ(連携型)	定期巡回・随時対応型 訪問介護看護Ⅲ(夜間型)
	訪問看護を行う場合	訪問看護を行わない場合		
要介護1	7,946	5,446	5,446	5,446
要介護2	12,413	9,720	9,720	9,720
要介護3	18,948	16,140	16,140	16,140
要介護4	23,538	20,417	20,417	20,417
要介護5	28,298	24,692	24,692	24,692
加算	サービス提供体制強化加算	(Ⅰ)750	(Ⅱ)640	(Ⅲ)350
	総合マネジメント体制強化加算(Ⅰ)	1,200		
	総合マネジメント体制強化加算(Ⅱ)	800		
	緊急時訪問看護加算	315		
	生活機能向上連携加算	(Ⅰ)100(Ⅱ)200		
認知症専門ケア加算	(Ⅰ)90(Ⅱ)120			

● (介護予防)認知症対応型通所介護(単位/回、人件費割合:55%)

	3~4 時間未滿	4~5 時間未滿	5~6 時間未滿	6~7 時間未滿	7~8 時間未滿	8~9 時間未滿
認知症対応型 通所介護費 (Ⅰ)(ⅰ) 単独型	要支援1	475	497	741	760	861
	要支援2	526	551	828	851	961
	要介護1	543	569	858	880	994
	要介護2	597	626	950	974	1,102
	要介護3	653	684	1,040	1,066	1,210
認知症対応型 通所介護費 (Ⅰ)(ⅱ) 併設型	要介護4	708	741	1,132	1,161	1,319
	要介護5	762	797	1,225	1,256	1,427
	要支援1	429	449	667	684	773
	要支援2	476	498	743	762	864
	要介護1	491	515	771	790	894
加算	要介護2	541	566	854	876	989
	要介護3	589	618	936	960	1,086
	要介護4	639	669	1,016	1,042	1,183
	要介護5	688	720	1,099	1,127	1,278
	入浴介助加算			(Ⅰ)40	(Ⅱ)55	
個別機能訓練加算			(Ⅰ)27	(Ⅱ)20		
生活機能向上連携加算			(Ⅰ)100	(Ⅱ)200		
若年性認知症利用者受入加算					60	
栄養アセスメント加算					50	
栄養改善加算(3ヶ月以内で月2回限度)					200	
栄養改善加算(介護予防)					200	
口腔機能向上加算 (3ヶ月以内で月2回限度)			(Ⅰ)150	(Ⅱ)160		
口腔機能向上加算(介護予防)			(Ⅰ)150	(Ⅱ)160		
A DL 維持等加算			(Ⅰ)30	(Ⅱ)60		

● 居宅介護支援

(単位/月、人件費割合:70%)

	要介護1・2	要介護3・4・5	
居宅介護支援費(Ⅰ)	1,086	1,411	
居宅介護支援費(Ⅱ)	544	704	
居宅介護支援費(Ⅲ)	326	422	
加算	初回加算	300	
	入院時情報連携加算	(Ⅰ)250(Ⅱ)200	
	通院時情報連携加算	50	
	退院・退所加算	(Ⅰ)イ 450(Ⅰ)ロ 600	
		(Ⅱ)イ 600(Ⅱ)ロ 750	
		(Ⅲ)900	
	ターミナルケアマネジメント加算	400	
	特定事業所加算(Ⅰ)	519	
	特定事業所加算(Ⅱ)	421	
	特定事業所加算(Ⅲ)	323	
特定事業所加算(A)	114		
特定事業所医療看護介護連携	125		
● 介護予防支援費(Ⅰ) ※地域包括センターのみ	442		
● 介護予防支援費(Ⅱ) ※指定居宅介護支援業者のみ	472		
加算	初回加算	300	
	委託連携加算	300	





お問合せ



株式会社 エムアンドティ

富山県南砺市城端 4316-1 JECビル 1F  
TEL : 0763-62-5155 / FAX : 0763-62-5156

エムアンドティ

検索

[www.m-t.co.jp](http://www.m-t.co.jp)